



918.0200 CHROMEplus® Universal-Werkzeug-Satz
Coffret d'outils universels CHROMEplus®
CHROMEplus® Universele-Gereedschapset

1/4" 1/2"

CrV 19,5 kg DIN ISO



99

tlg./pièces/dlg.



303 mm
508 mm
255 mm

- 4,0 - 32 mm
- 3,0 - 8,0 mm
- 1,5 - 10,0 mm
- ⊕ PH1 - PH3
- ⊕ PZ1 - PZ2
- ⊕ TX10 - TX40

503.4565 4 in 1 GEARplus® Doppel-Ratschenringschlüssel, umschaltbar
Clés polygonales à cliquet 4 en 1 GEARplus®
4 in 1 GEARplus® dubbele ratelingsleutel, omschakelbaar



CrV



10x13 max.138 N·m

17x19 max. 387 N·m

10 mm 19 mm
13 mm 17 mm

503.5205 DUO GEARplus® Ratschenringmaulschlüssel-Satz mit Maul-Ratschenfunktion
DUO GEARplus® Clés mixtes à cliquet avec système de cliquet dans la fourche
DUO GEARplus® Ratelingssteekleutelset met ratelfunctie in de steek



CrV

8 - 10 - 13 - 17 - 19 mm

5

tlg./pièces/dlg.



911.2008 Bit-Satz
Jeu d'embouts
Bitset

1/4"

- 4,0 - 13 mm
- 5/32" - 1/2"
- 2,0 - 8,0 mm
- ⊕ PH00 - PH4
- ⊕ PZ00 - PZ4
- 1,5 - 8,0 mm
- 1/16" - 1/4"
- 2,0 - 6,0 mm
- 5/64" - 5/32"
- T5 - T45
- TB5 - TB45
- M5 - M8
- 4,0 - 10 mm
- 6,0 - 10 mm
- Gr.1 - 4
- 1 - 3
- 0 - 3
- TS10 - TS50

208

tlg./pièces/dlg.



25 mm
50 mm
75 mm

151.1150 ERGOTORQUE®max Schlagkappen-Schraubendreher-Satz
Jeu de tournevis à frapper ERGOTORQUEmax®
ERGOTORQUE®max Schroevendraaierset met slagkap



45°



PH0 - PH4

3,5 - 10 mm

13

tlg./pièces/dlg.



111.3550 Einhand-Rohrzange mit verstellbarem Kopf
Pince à tube une main à tête réglable
Eenhands pijptang met verstelbare kop

250 mm 10"

Cr Mo



52 mm 1-1/2"



Schraubenschlüssel / Outils de vissage / Sleutels

Ringmaulschlüssel-Satz, gekröpft
Jeu de clés mixtes coudées
 Ringsteeksluutelsset, diep gebogen

DIN 3113 Form B
 ISO 3318
 ISO 7738

- FlankTraction-Profil
- Maulstellung 15° abgewinkelt
- Ring 70° gekröpft
- Ring 10° angewinkelt
- matt satiniert
- Chrom Vanadium
- FlankTraction-Profil
- bek 15° gebogen
- ring 70° gebogen
- ring 10° gebogen
- mat gesatineerd
- Chrom Vanadium



	tlg./pièces/dlg.	mm	kg
517.0090	8	8 - 10 - 12 - 13 - 14 - 17 - 19 - 22	0,92
517.0099	25	6 - 7 - 8 - 9 - 10 - 11 - 12 - 13 - 14 - 15 - 16 - 17 - 18 - 19 - 20 - 21 - 22 - 23 - 24 - 25 - 26 - 27 - 28 - 30 - 32	5,96

503.4255 GEARplus® Ratschenringmaulschlüssel-Satz
Coffret de clés mixtes à cliquet GEARplus®
 GEARplus® Ratelringsteeksluutelsset

DIN 3113
 ISO 3318
 670 g

- FlankTraction-Profil
- Maulstellung 15° abgewinkelt
- gerade Form
- exakt verzahnt mit 72 Zähnen
- hochglanz verchromt
- Chrom Vanadium
- Système FlankTraction
- Angle de fourche 15°
- Forme droite
- Cliquet précis 72 dents
- Finition chromée
- Chrome Vanadium
- FlankTraction-Profil
- bekhoeck 15° gebogen
- recht model
- fijne veranding (72 tanden)
- hoogglans verchromd
- chrom vanadium



8 - 10 - 13 - 17 - 19 mm



5 tlg./pièces/dlg.

503.4955 GEARplus® RINGSTOP-Ratschenringmaulschlüssel-Satz, umschaltbar
Jeu de clés mixtes coudées avec anneau d'arrêt GEARplus® RINGSTOP
 GEARplus® RINGSTOP Ratelringsteeksluutelsset, gebogen

DIN 3113
 ISO 3318
 660 g

- FlankTraction-Profil
- Maulstellung 15° abgewinkelt
- Ratschenkopf 15° abgewinkelt
- mit Umschalthebel
- sehr fein satiniert
- Chrom Vanadium
- in stabilem Kunststoffkoffer
- Système FlankTraction
- Angle de fourche 15°
- Tête de cliquet inclinée à 15°
- Cliquet réversible
- Finition satinée
- Chrome Vanadium
- Coffret robuste en matière plastique
- FlankTraction-Profil
- bekhoeck 15° gebogen
- ratelkop 15° gebogen
- met omschakelpal
- zijdeglans verchromd
- chrom vanadium
- in stabiele kunststofkoffer



5 tlg./pièces/dlg.

503.5905 DUO GEARplus® Ratschenringmaulschlüssel-Satz mit Maul-Ratschenfunktion, umschaltbar
Jeu de clés mixtes à cliquet DUO GEARplus®
 DUO GEARplus® Ratelringsteeksluutelsset met ratelfunctie in de steek, omschakelbaar

DIN 3113
 ISO 3318

- Maulseite mit neuartiger Ratschenmechanik
- FlankTraction-Profil
- Maulstellung 15° abgewinkelt
- Ring 15° abgewinkelt
- mit Umschalthebel
- exakt verzahnt mit 72 Zähnen
- sehr fein satiniert
- Chrom Vanadium
- in stabilem Kunststoffhalter
- Système de cliquet dans la fourche
- Profil élargi
- Tête inclinée à 15°
- Position de la fourche inclinée à 15°
- Inverseur
- Cliquet 72 dents
- Finition Chrome Vanadium Satinée
- steek met innovatief ratelmechaniek
- FlankTraction-Profil
- bekhoeck 15° gebogen
- ring 15° gebogen
- met omschakelpal
- fijne veranding (72 tanden)
- zijdeglans verchromd
- chrom vanadium
- in stabiele kunststofhouder



5 tlg./pièces/dlg.

8 - 10 - 13 - 17 - 19 mm

503.4266 GEARplus® Ratschenringmaulschlüssel-Satz
Coffret de clés mixtes à cliquet GEARplus®
 GEARplus® Ratelringsteeksluutelsset

DIN 3133
 ISO 3318
 DIN 3120
 ISO 1174

- FlankTraction-Profil
- Maulstellung 15° abgewinkelt
- gerade Form
- exakt verzahnt mit 72 Zähnen
- für Bits nach DIN 3126 / C 6,3
- hochglanz verchromt
- Chrom Vanadium
- in stabilem Kunststoffkoffer
- Système FlankTraction
- Angle de fourche 15°
- Forme droite
- Cliquet précis 72 dents
- Pour embouts DIN 3126 / C 6,3
- Finition chromée
- Chrome Vanadium
- Coffret robuste en matière plastique
- FlankTraction-Profil
- bekhoeck 15° gebogen
- recht model
- fijne veranding (72 tanden)
- voor bits volgens DIN 3126 / C 6,3
- hoogglans verchromd
- chrom vanadium
- in stabiele kunststofkoffer



16 tlg./pièces/dlg.

	mm	kg
12 x	8 - 9 - 10 - 11 - 12 - 13 - 14 - 15 - 16 - 17 - 18 - 19 mm	1,73
1 x	1/4"	
3 x	1/4" - 3/8" - 1/2"	

503.4960 GEARplus® RINGSTOP-Ratschenringmaulschlüssel-Satz, umschaltbar
Jeu de clés mixtes coudées avec anneau d'arrêt GEARplus® RINGSTOP
 GEARplus® RINGSTOP Ratelringsteeksluutelsset, gebogen

DIN 3133
 ISO 3318
 DIN 3120
 ISO 1174

- FlankTraction-Profil
- Maulstellung 15° abgewinkelt
- Ratschenkopf 15° abgewinkelt
- mit Umschalthebel
- Stecknüsse mit durchgehender Bohrung
- für Bits nach DIN 3126 / C 6,3
- sehr fein satiniert
- Chrom Vanadium
- in stabilem Kunststoffkoffer
- Système FlankTraction
- Angle de fourche 15°
- Tête de cliquet inclinée à 15°
- Cliquet réversible
- Douille percée
- Pour embouts DIN 3126 / C 6,3
- Finition satinée
- Chrome Vanadium
- Coffret robuste en matière plastique
- FlankTraction-Profil
- bekhoeck 15° gebogen
- ratelkop 15° gebogen
- met omschakelpal
- doppen boven en onder open
- voor bits volgens DIN 3126 / C 6,3
- zijdeglans verchromd
- chrom vanadium
- in stabiele kunststofkoffer



30 tlg./pièces/dlg.

	mm	kg
12 x	8 - 9 - 10 - 11 - 12 - 13 - 14 - 15 - 16 - 17 - 18 - 19 mm	2,43
12 x	8 - 9 - 10 - 11 - 12 - 13 - 14 - 15 - 16 - 17 - 18 - 19 mm	
3 x	1/4" - 5/16" - 10 mm	
3 x	1/4" - 3/8" - 1/2"	

Ringmaulschlüssel, extra lang
Clés mixtes métriques, extra-longues
 Ringsteeksleutel, extra lang



EXTRA LANG
EXTRA-LONGUES
EXTRA LANG

- FlankTraction-Profil
- Maulstellung 15° abgewinkelt
- Ring 15° abgewinkelt
- matt satiniert
- Chrom Vanadium
- Système FlankTraction
- Angle de fourche inclinasion 15°
- Œil incliné à 15°
- Finition satinée
- Chrome Vanadium
- FlankTraction-Profil
- bekhoeck 15° gebogen
- ring 15° gebogen
- matglans verchroomd
- chroom vanadium

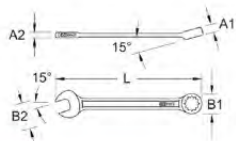

	mm	A mm	A2 mm	B1 mm	B2 mm	L mm	kg
517.1508	8	7,5	4,5	13,2	20,3	170,0	45
517.1509	9	8,0	4,5	14,6	22,4	180,0	55
517.1510	10	8,5	5,0	16,0	24,4	190,0	60
517.1511	11	9,0	5,5	17,2	26,4	200,0	75
517.1512	12	9,5	6,0	19,0	28,4	210,0	90
517.1513	13	10,0	6,5	20,0	30,5	225,0	108
517.1514	14	11,0	7,0	21,8	32,5	235,0	120
517.1515	15	12,0	7,5	23,0	34,5	250,0	150
517.1516	16	13,0	8,0	24,5	36,4	265,0	174
517.1517	17	14,0	8,5	26,5	38,4	280,0	206
517.1518	18	15,0	9,0	28,0	40,6	295,0	240
517.1519	19	16,0	9,5	29,5	42,6	310,0	272
517.1520	20	16,0	9,5	29,5	42,0	310,0	265
517.1521	21	17,0	10,0	33,0	46,6	340,0	370

	mm	A mm	A2 mm	B1 mm	B2 mm	L mm	kg
517.1522	22	18,0	11,0	34,5	48,7	350,0	410
517.1523	23	18,0	11,5	34,0	47,0	345,0	400
517.1524	24	19,0	12,0	37,5	52,7	400,0	535
517.1525	25	19,0	12,0	37,0	52,0	395,0	510
517.1526	26	20,0	13,0	41,0	58,0	445,0	700
517.1527	27	20,0	13,0	42,0	58,9	450,0	680
517.1528	28	20,0	13,5	41,0	58,0	445,0	660
517.1530	30	21,0	14,0	47,0	64,8	480,0	870
517.1532	32	22,0	15,0	49,5	67,0	500,0	1000
517.1534	34	23,0	15,0	53,0	70,0	520,0	1100
517.1536	36	24,0	16,0	57,2	73,0	550,0	1320
517.1541	41	26,0	16,0	63,5	86,0	600,0	1700
517.1546	46	27,0	17,5	70,9	96,0	640,0	2230

XL

Rollgabelschlüssel, verstellbar
Clés à molette
 Schroefleutel, verstelbaar



DIN 3117 Form A

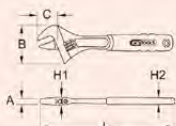

- Maulstellung 15° abgewinkelt
- schwedisches Modell
- mit mm-Skala
- mit Aufhängeloch
- matt satiniert
- Chrom Vanadium
- Angle de fourche 15°
- Modèle Suédois
- Echelle en mm
- Trou d'accrochage
- Finition satinée
- Chrome Vanadium

- bekhoeck 15° gebogen
- Zweeds model
- met mm schaalverdeling
- met ophanggat
- matglans verchroomd
- chroom vanadium

Rollgabelschlüssel, verstellbar
Jeux de clés à molette
 Schroefleutelset, verstelbaar



DIN 3117 Form A

	tlg./pièces/dlg.		kg
577.0299	2	250 - 300 mm	1,14
577.0399	3	250 - 300 - 375 mm	2,80

Aufsteckrohre für Zugringschlüssel
Rallonges pour clés polygonales grandes tailles
 Verlengstang voor opsteekringsleutel

- vier verschiedene Größen
- matt satiniert
- Chrom Vanadium
- Quatre tailles différentes
- Finition satinée
- Chrome Vanadium
- vier verschiedene maten
- matglans verchroomd
- chroom vanadium



	mm	D mm	L mm	#	kg
517.9001	24 - 30	19,0	460,0	1	0,75
517.9002	32 - 41	22,0	610,0	2	1,25
517.9003	46 - 55	25,0	760,0	3	2,30
517.9004	60 - 105	30,0	860,0	4	2,80

Doppel-Maulschlüssel-Satz
Jeu de clés à fourche
 Dubbele steeksleutelset

DIN 3110 ISO 1085
 ISO 3318 ISO 10102

- Maulstellung 15° abgewinkelt
- geschliffene Köpfe
- matt satiniert
- Chrom Vanadium
- Angle de fourche 15°
- Têtes polies
- Finition satinée
- Chrome Vanadium
- bekhoeck 15° gebogen
- geslepen kop
- matglans verchroomd
- chroom vanadium



	tlg./pièces/dlg.	mm	kg
517.0145	5	8x9 - 10x11 - 12x13 - 16x17 - 18x19	0,47
517.0125	12	6x7 - 8x9 - 10x11 - 12x13 - 14x15 - 16x17 - 18x19 - 20x22 - 21x23 - 24x27 - 25x28 - 30x32	2,40

Zugringschlüssel, gekröpft
Clés mixtes coudées
 Opsteekringsleutel, diep gebogen

- FlankTraction-Profil
- Ring 75° gekröpft
- mit Schaft für Aufsteckrohr
- mit Federstiftsicherung
- schwere Ausführung für höchste Drehmomente
- matt satiniert
- Chrom Vanadium

- Système FlankTraction
- Œil coudé à 75°
- Avec embout pour rallonge
- Verrouillage à ressort
- Version massive pour couple de serrage élevé
- Finition satinée
- Chrome Vanadium

- FlankTraction-Profil
- ring 75° geknikt
- met opsteekstuk voor verlengstang
- met slift borging
- zware uitvoering voor maximaal draaimoment
- matglans verchroomd
- chroom vanadium

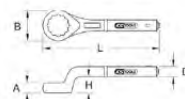

	mm	A mm	B mm	D mm	H mm	L mm	kg
517.9022	22	17,0	38,0	18,3	29,0	180,0	0,32
517.9024	24	17,0	38,0	19,0	29,5	180,0	0,35
517.9027	27	17,0	42,0	19,0	31,5	190,0	0,40
517.9030	30	18,0	48,0	19,0	33,5	195,0	0,45
517.9032	32	18,0	49,0	21,8	34,0	200,0	0,55
517.9036	36	18,0	49,0	21,8	34,0	200,0	0,65
517.9041	41	20,0	54,0	21,8	35,5	205,0	0,75
517.9046	46	22,0	62,0	25,0	39,5	265,0	1,05
517.9050	50	23,0	69,0	25,0	40,0	280,0	1,15
517.9055	55	25,5	76,0	25,0	42,5	290,0	1,40

	mm	A mm	B mm	D mm	H mm	L mm	kg
517.9060	60	28,0	81,0	30,0	45,5	300,0	2,10
517.9065	65	30,5	90,0	30,0	49,0	345,0	2,30
517.9070	70	33,0	98,0	30,0	53,0	355,0	2,60
517.9075	75	35,5	105,0	30,0	55,0	365,0	3,00
517.9080	80	38,0	110,0	30,0	57,5	375,0	3,45
517.9085	85	40,5	125,0	30,0	59,0	385,0	3,80
517.9090	90	45,0	140,0	30,0	63,0	410,0	4,88
517.9095	95	45,0	140,0	30,0	63,0	410,0	5,67
517.9100	100	47,0	140,0	30,0	63,0	412,0	6,66
517.9105	105	47,0	143,0	30,0	63,0	415,0	7,50

4 in 1 GEARplus® Doppel-Ratschenringschlüssel, umschaltbar
Clés polygonales à cliquet 4 en 1 GEARplus®
 4 in 1 GEARplus® dubbele ratelingsleutel, omschakelbaar

- FlankTraction-Profil
- gerade Form
- exakt verzahnt mit 72 Zähnen
- vier verschiedene Schlüsselweiten
- mit Umschalthebel
- sehr fein satiniert
- Chrom Vanadium
- Système FlankTraction
- Forme droite
- Cliquet précis 72 dents
- 4 tailles de clés différentes
- Cliquet réversible
- Finition satinée
- Chrome Vanadium
- FlankTraction-Profil
- recht model
- fijne veranding (72 tanden)
- vier verschillende maten
- met omschakelpal
- zijdeglans verchroomd
- chroom vanadium



4/1

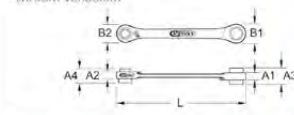

	mm	A1 mm	A2 mm	A3 mm	A4 mm	B1 mm	B1 mm	L mm	kg
503.4541	8x11-9x10	7,7	7,3	14,6	13,8	21,8	20,0	150,0	68
503.4565	10x19-13x17	11,2	9,0	21,9	17,1	33,6	21,9	190,0	196
503.4553	21x27-22x24	16,0	13,0	30,0	26,0	52,0	40,0	275,0	610
503.4554	30x36-32x34	18,0	18,0	36,0	35,0	65,0	62,0	360,0	1400

Doppel-Ringschlüssel-Satz, gekröpft
Clés polygonales contre-coudées
 Dubbele ringsleutelset, diep gebogen



- 12-kant
- Ringe 75° gekröpft
- dunnwandig
- polierte Köpfe
- matt satiniert
- Chrom Vanadium
- 12 pans
- Oeil coudé à 75°
- Oeil à paroi fine
- Tête polie
- Finition satinée
- Chrome Vanadium
- 12-kant
- ring 75° gekröpft
- dunnwandig
- gepolijste kop
- matglans verchromd
- chroom vanadium



	tlg./ pièces/ dlg.	mm	kg
517.0295	5	8x9 - 10x11 - 12x13 - 16x17 - 18x19	0,75
517.0250	12	6x7 - 8x9 - 10x11 - 12x13 - 14x15 - 16x17 - 18x19 - 20x22 - 21x23 - 24x27 - 25x28 - 30-32	3,265

Gelenk-Hakenschlüssel mit Nase
Clés articulées à ergot
 Haaksleutel met gebogen haak, scharnierend

- mit Gelenk
- mit Aufhängeloch
- für Nutmuttern
- matt satiniert
- Chrom Vanadium
- Articulée
- Trou d'accrochage
- Pour écrous à encoches latérales
- Finition satinée
- Chrome Vanadium
- met scharnier
- met ophanggat
- voor sleufmoeren
- matglans verchromd
- chroom vanadium

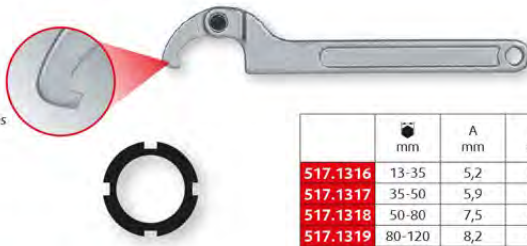

	mm	A mm	B mm	L mm	T mm	kg
517.1316	13-35	5,2	3,2	175,0	3,2	96
517.1317	35-50	5,9	4,0	202,0	4,2	186
517.1318	50-80	7,5	4,9	280,0	5,2	392
517.1319	80-120	8,2	5,3	345,0	5,8	656
517.1320	120-180	10,8	8,9	465,0	7,8	1286

Gelenk-Hakenschlüssel mit Zapfen
Clés articulées à ergot amovible
 Haaksleutel met pen, scharnierend

- mit Gelenk
- mit Aufhängeloch
- für Kreuzlochmuttern
- matt satiniert
- Chrom Vanadium
- Articulée
- Trou d'accrochage
- Pour écrous à trous
- Finition satinée
- Chrome Vanadium
- met scharnier
- met ophanggat
- voor stiftmoeren
- matglans verchromd
- chroom vanadium

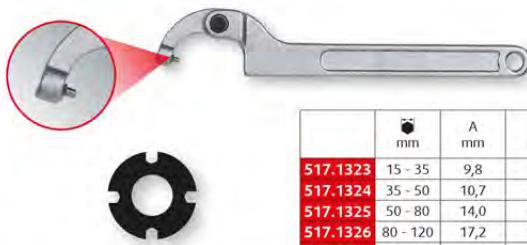

	mm	A mm	B mm	L mm	T mm	kg
517.1323	15 - 35	9,8	2,8	177,0	2,8	96
517.1324	35 - 50	10,7	3,8	202,0	3,6	186
517.1325	50 - 80	14,0	4,8	280,0	5,0	380
517.1326	80 - 120	17,2	5,8	345,0	7,0	652
517.1327	120 - 180	19,2	7,8	465,0	9,0	1318

517.0450 ULTIMATEplus Doppel-Steckschlüssel-Satz, gekröpft
Jeu de clés à pipe débouchées ULTIMATEplus
 ULTIMATEplus Dubbele sokksleutelset gebogen

- 6-kant
- Kopf 90° gekröpft
- mit durchgehender Bohrung
- sehr fein satiniert
- Chrom Vanadium
- 6 pans
- Tête coudée à 90°
- Pipe débouchée
- Finition satinée
- Chrome Vanadium
- 6-kant
- kop 90° gebogen
- met doorbooring in bocht
- zijdeglans verchromd
- chroom vanadium



mm	kg
8 - 9 - 10 - 11 - 12 - 13 - 14 - 17 - 19	1,55

9
tlg./pièces/
dlg.

518.0900 Rohrsteckschlüssel-Satz
Jeu de clés à tube
 Pijpsleutelset

- 6-kant
- mit Hohlenschaft
- matt satiniert
- Chrom Vanadium
- 6 pans
- Tubulaire
- Finition satinée
- Chrome Vanadium

- 6-kant
- met holle schacht
- matglans verchromd
- chroom vanadium



	mm	kg
8 x	6x7 - 8x9 - 10x11 - 12x13 - 14x15 - 16x17 - 18x19 - 20x22 mm	920
2 x	6-11 + 10-22 mm	

10
tlg./pièces/
dlg.

Steckschlüssel und Betätigungswerkzeuge / Clé à douille et outils d'actionnement / Dopsleutels

920.1490 SlimPOWER Umschaltknarre
Cliquet réversible SlimPOWER
 SlimPOWER Omschakelbare ratel



- 102 N-m maximale Belastung
- umschaltbar
- extrem schlanker Kopf
- fein verzahnter 72-Zahn Ratschenmechanismus
- mit Druckknopf-Schnelllösefunktion am Ratschenkopf
- ergonomischer 2-Komponenten-Griff mit Weichzone
- hochglanz verchromt
- Chrom Vanadium
- Maxi 102 Nm
- Réversible
- Tête extra-fine
- Cliquet précis 72 dents
- Avec système d'éjection des douilles
- Poignée ergonomique bi-composant avec partie molle
- Finition chromée
- Chrome Vanadium
- kogelborging
- maximale belasting 102 Nm
- omschakelbaar
- zeer slanke kop
- lijn vertand (72 tanden)
- met drukknop-snellosfunctie op ratelkop
- ergonomische 2-componenten greep met softzone
- hoogglans verchromd
- chroom vanadium



A mm	D mm	L mm	kg
20,0	20,0	140,0	80

Kipp-Verlängerung mit Antriebssechskant
Ralonge articulées avec entraînement
 Cardan-verlengstuk met aandrijfschakel



- Kippvierkantantrieb mit Kugelarrretierung
- Kippwinkel nach jeder Seite 8°
- mit Antriebssechskant
- für Handbetätigung
- Hochglanz verchromt
- Chrom Vanadium
- Carré d'entraînement articulé avec verrouillage par bille
- Angle d'inclinaison de 8° de chaque côté
- Avec entraînement 6 pans
- Pour une utilisation manuelle
- Finition chromée
- Chrome Vanadium
- cardanvierkantaandrijving met kogelvergrendeling
- draaihoek naar iedere kant 8°
- met aandrijfschakel
- voor handgebruik
- hoogglans verchromd
- chroom vanadium



	L mm	kg
911.1506	50,0	20
911.1509	75,0	35
911.1507	100,0	40
911.1508	150,0	60
911.1543	250,0	130
911.1548	350,0	150
911.1549	600,0	260

CHROMEplus* Verlängerung mit Verriegelung
Rallonges à verrouillage CHROMEplus*
 CHROMEplus* Verlengstuk met kogel ontgrendeling



- mit Verriegelungsmechanismus gegen unabsichtliches Lösen
- für Handbetätigung
- hochglanz verchromt
- Chrom Vanadium
- Avec mécanisme de verrouillage contre les ouvertures intempestives
- Pour une utilisation manuelle
- Finition chromée
- Chrome Vanadium
- met kogel borging tegen onopzettelijk losgaan
- voor handgebruik
- hoogglans verchromd
- chroom vanadium



	L mm	kg
919.1402	100,0	40
919.1404	150,0	60
919.1406	250,0	100

917.1450 Power-Kugelgelenk
Cardan à bille Power
Power-kogelgewricht

1/4"

- ideal für den Einsatz mit Elektroschrauber
- sehr geringe Laufrotation
- neuartige Kugelkonstruktion
- überragender Einsatzwinkel bis zu 45°
- sehr bruchfest
- für Handbetätigung und Elektroschrauber
- matt satiniert
- Chrom Vanadium
- Idéal pour visseuse
- Rotation minimale
- Nouveau cardan à bille
- Angle de travail jusqu'à 45°
- Très résistant
- Pour une utilisation manuelle ou avec visseuse
- Finition satinée
- Chrome Vanadium

- zeer geschikt voor gebruik met accu-boormachine
- lage draai weerstand
- nieuwe kogelconstructie
- uitstekende hoekverdraaiing tot 45°
- zeer bestendig tegen breuk
- voor handbediening en accu-boormachines
- matglans verchromd
- chroom vanadium

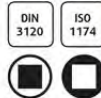

□	■	L mm	⚖
1/4"	1/4"	35,0	30

911.0106 Vergrößerungs- und Reduzieradapter-Satz
Jeu d'augmentateurs réducteurs
Verloop-adapterset

1/4" 3/8" 1/2"

- für Handbetätigung
- matt satiniert
- Chrom Vanadium
- in stabilem Kunststoffkoffer
- Pour une utilisation manuelle
- Finition satinée
- Chrome Vanadium
- Coffret robuste en matière plastique

- voor handgebruik
- matglans verchromd
- chroom vanadium
- in stabiele kunststofkoffer

- 1/4" X 3/8" ✓
- 3/8" X 1/4" ✓
- 3/8" X 1/2" ✓
- 1/2" X 3/8" ✓
- 1/2" X 3/4" ✓
- 3/4" X 1/2" ✓



mm	⚖
1/4" x 3/8" - 3/8" x 1/4" - 3/8" x 1/2" - 1/2" x 3/8" - 1/2" x 3/4" - 3/4" x 1/2"	0,66

6
tlg./pièces/
dlg.

911.0623 Steckschlüssel-Satz
Coffret de douilles
Dopsleutelset

23

tlg./pièces/
dlg.

1/4"

- 6-kant
- FlankTraction-Profil
- matt satiniert
- Chrom Vanadium
- in stabilem Kunststoffkoffer
- 6 pans
- Système FlankTraction
- Finition satinée
- Chrome Vanadium
- Coffret robuste en matière plastique
- 6-kant
- FlankTraction-Profil
- matglans verchromd
- chroom vanadium
- in stabiele kunststofkoffer



- 4,0 - 13,0 mm
- PH1 - PH2
- PZ1 - PZ2
- T15 - T30

917.4030 Steckschlüssel-Satz
Coffret de douilles
Dopsleutelset

30

tlg./pièces/
dlg.

1/4"

- 6-kant
- FlankTraction-Profil
- matt satiniert
- Chrom Vanadium
- in stabilem Stahlblechkoffer
- 6 pans
- Système FlankTraction
- Finition satinée
- Chrome Vanadium
- Livré dans un coffret acier
- 6-kant
- FlankTraction-Profil
- matglans verchromd
- chroom vanadium
- in stabiele stalen cassette



- 11 x 4 - 14 mm
- 3 x 4 - 5,5 - 6 mm
- 3 x PH1 - PH2 - PH3
- 3 x PZ1 - PZ2 - PZ3
- 3 x 3 - 4 - 5 - 6 mm

911.0670 Steckschlüssel-Satz
Coffret de douilles
Dopsleutelset

70

tlg./pièces/
dlg.

1/4"

- 6-kant
- FlankTraction-Profil
- matt satiniert
- Chrom Vanadium
- in edlen Aluminiumkoffer
- 6 pans
- Système FlankTraction
- Finition satinée
- Chrome Vanadium
- Dans son coffret en Aluminium
- 6-kant
- FlankTraction-Profil
- matglans verchromd
- chroom vanadium
- in luxe aluminium koffer



- 30 x 4 - 32 mm
- 3 x 4 - 5,5 - 7 mm
- 2 x PH1 - PH2
- 2 x PZ1 - PZ2
- 6 x 3 - 4 - 5 - 6 - 7 - 8 mm
- 6 x T10 - T40

920.3890 SlimPOWER Umschaltknarre
Cliquet réversible SlimPOWER
SlimPOWER Omschakelbare ratel



3/8"

- 102 N·m maximale Belastung
- umschaltbar
- extrem schlanker Kopf
- fein verzahnter 72-Zahn Ratschenmechanismus
- mit Druckknopf-Schnellösefunktion am Ratschenkopf
- ergonomischer 2-Komponenten-Griff mit Weichzone
- hochglanz verchromt
- Chrom Vanadium
- Maxi 102 N·m
- Réversible
- Tête extra fine
- Cliquet précis 72 dents
- Avec système d'éjection des douilles
- Poignée ergonomique bi-composant avec partie molle
- Finition chromée
- Chrome Vanadium
- maximale belastung 102 Nm
- omschakelbaar
- zeer slanke kop
- lijn verband (72 tanden)
- met drukknop-snellosfunctie op ratelkop
- ergonomische 2-componenten greep met softzone
- hoogglans verchromd
- chroom vanadium



102
N·m



A mm	D mm	L mm	✂	⚖
14,0	26,0	190,0	920.3890-1	267

Kipp-Verlängerung
Rallonges articulées
Cardan-verlengstuk



3/8"

- Kippvierkantantrieb mit Kugelarrretierung
- Kippwinkel nach jeder Seite 8°
- für Handbetätigung
- matt satiniert
- Chrom Vanadium
- Carré arrondi articulé avec verrouillage par bille
- Angle d'inclinaison de 8° de chaque côté
- Pour une utilisation manuelle
- Finition satinée
- Chrome Vanadium
- cardanvierkantaandrijving met kogelvergendeling
- draaihoek naar iedere kant 8°
- voor handgebruik
- matglans verchromd
- chroom vanadium

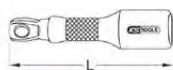

	L mm	⚖
911.3910	45,0	40
911.3911	75,0	80
911.3912	150,0	140
911.3913	200,0	190
911.3914	250,0	240

CHROMEplus® Verlängerung mit Verriegelung
Rallonges à verrouillage CHROMEplus®
CHROMEplus® Verlengstuk met kogel ontgrendeling



3/8"

- mit Verriegelungsmechanismus gegen unabsichtliches Lösen
- für Handbetätigung
- hochglanz verchromt
- Chrom Vanadium
- Avec mécanisme de verrouillage contre les ouvertures intempêtes
- Pour une utilisation manuelle
- Finition chromée
- Chrome Vanadium
- met kogel borging tegen onopzettelijk losgaan
- voor handgebruik
- hoogglans verchromd
- chroom vanadium



	L mm	⚖
919.3801	75,0	70
919.3804	150,0	140
919.3806	250,0	250

917.3850 Power-Kugelgelenk
Cardan à bille Power
 Power-kogelgewricht

- ideal für den Einsatz mit Elektroschrauber
- sehr geringe Laufrotation
- neuartige Kugelkonstruktion
- überragender Einsatzwinkel bis zu 45°
- sehr bruchfest
- für Handbetätigung und Elektroschrauber
- matt satiniert
- Chrom Vanadium
- Idéal pour visseuse
- Rotation minimale
- Nouveau cardan à bille
- Angle de travail jusqu'à 45°
- Très résistant
- Pour une utilisation manuelle ou avec visseuse
- Finition satinée
- Chrome Vanadium

- zeer geschikt voor gebruik met accu-boormachine
- lage draai weerstand
- nieuwe kogelconstructie
- uitstekende hoekverdraaiing tot 45°
- zeer bestendig tegen breuk
- voor handbediening en accu-boormachines
- matglans verchromd
- chroom vanadium



□	■	L mm	⚖
3/8"	3/8"	50,0	80

913.3900 CHROMEplus® 12-kant-Einsteck-Maulschlüssel-Satz
Jeu de clés QFC
 CHROMEplus® Opsteek-steeksleutelset, twaalfkant

- 12-kant
- mit Innenvierkant
- für Handbetätigung
- hochglanz verchromt
- Chrom Vanadium
- inklusive Aufsteckschiene
- 12 pans
- Carré intérieur
- Pour une utilisation manuelle
- Finition chromée
- Chrome Vanadium
- Comprend un rail de rangement
- Flank Traction-Profil
- met binnenvierkant
- voor handgebruik
- hoogglans verchromd
- chroom vanadium
- inclusief opsteekrail



○ 10 - 11 - 12 - 13 - 14 - 15 - 16 - 17 - 19 - 22 mm

10
tlg./pièces/dlg.

911.0626 Steckschlüssel-Satz
Coffret de douilles
 Dopsleutelset

- 6-kant
- FlankTraction-Profil
- matt satiniert
- Chrom Vanadium
- in stabilem Kunststoffkoffer
- 6 pans
- Système FlankTraction
- Finition satinée
- Chrome Vanadium
- Coffret robuste en matière plastique
- 6-kant
- FlankTraction-Profil
- matglans verchromd
- chroom vanadium
- in stabiele kunststofkoffer

26
tlg./pièces/dlg.



○ 6,0 - 24,0 mm

917.4031 Steckschlüssel-Satz
Coffret de douilles
 Dopsleutelset

- 6-kant
- FlankTraction-Profil
- matt satiniert
- Chrom Vanadium
- in stabilem Kunststoffkoffer
- 6 pans
- Système FlankTraction
- Finition satinée
- Chrome Vanadium
- Livré dans un coffre acier
- 6-kant
- FlankTraction-Profil
- matglans verchromd
- chroom vanadium
- in stabiele stalen cassette

30
tlg./pièces/dlg.



○ 6,0 - 24,0 mm

916.4050 TRIPLEplus® Durchgangs-Steckschlüssel-Satz
Coffret de douilles TRIPLEplus®
 TRIPLEplus® Dopsleutelset

- hochglanz verchromt
- Chrom Vanadium
- in stabilem Kunststoffkoffer
- Finition chromée
- Chrome Vanadium
- Coffret robuste en matière plastique
- hoogglans verchromd
- chroom vanadium
- in stabiele kunststofkoffer

17
tlg./pièces/dlg.



- 10 - 24 mm
- 3/8" - 5/16"
- 10 - 24 mm
- ★ E12 - E24

920.1290 SlimPOWER Umschaltknarre
Cliquet réversible SlimPOWER
 SlimPOWER Umschaltbare ratel

- 710 N·m maximale Belastung
- umschaltbar
- extrem schlanker Kopf
- fein verzahnter 72-Zahn Ratschenmechanismus
- mit Druckknopf-Schnelllösefunktion am Ratschenkopf
- ergonomischer 2-Komponenten-Griff mit Weichzone
- hochglanz verchromt
- Chrom Vanadium
- Maxi 710 Nm
- Réversible
- Tête extra-fine
- Cliquet précis 72 dents
- Avec système d'éjection des douilles
- Poignée ergonomique bi-composant avec partie molle
- Finition chromée
- Chrome Vanadium
- maximale belastung 710 Nm
- omschaltbaar
- zeer slanke kop
- fijn vertand (72 tanden)
- met drukknop-snelløsefunctie op ratelkop
- ergonomische 2-componenten greep met softzone
- hoogglans verchromd
- chroom vanadium



710 N·m



A mm	D mm	L mm	✂	⚖
34,0	32,0	245,0	920.1290-1	356

Kipp-Verlängerung
Rallonges articulées
 Cardan-verlengstuk

- Kippvierkantantrieb mit Kugelarretierung
- Kippwinkel nach jeder Seite 8°
- für Handbetätigung
- matt satiniert
- Chrom Vanadium
- Carré d'entraînement articulé avec verrouillage par bille
- Angle d'inclinaison de 8° de chaque côté
- Pour une utilisation manuelle
- Finition satinée
- Chrome Vanadium
- cardanvierkantaandrijving met kogelvergrendeling
- draaihoek naar iedere kant 8°
- voor handgebruik
- matglans verchromd
- chroom vanadium

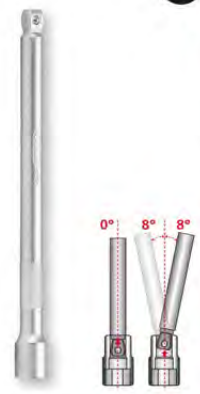
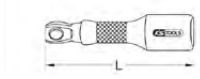

	L mm	⚖
911.1381	50,0	90
911.1382	75,0	120
911.1383	125,0	180
911.1318	180,0	260
911.1384	250,0	340
911.1323	305,0	410
911.1487	450,0	750
911.1488	600,0	1000
911.1489	750,0	1250

CHROMEplus® Verlängerung mit Verriegelung
Rallonges à verrouillage CHROMEplus®
 Rallonges à verrouillage CHROMEplus®

- mit Verriegelungsmechanismus gegen unabsichtliches Lösen
- für Handbetätigung
- hochglanz verchromt
- Chrom Vanadium
- Avec mécanisme de verrouillage contre les ouvertures intempestives
- Pour une utilisation manuelle
- Finition chromée
- Chrome Vanadium
- met kogel borging tegen onopzettelijk losgaan
- voor handgebruik
- hoogglans verchromd
- chroom vanadium

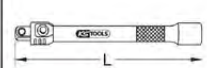
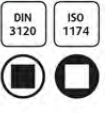

	L mm	⚖
919.1201	75,0	130
919.1203	125,0	220
919.1206	250,0	450

911.0620 Steckschlüssel-Satz
Coffret de douilles
Dopsleutelset

20
tlg./pièces/
dlg.

1/2"

- 6-kant
- FlankTraction-Profil
- matt satiniert
- Chrom Vanadium
- in stabilem Kunststoffkoffer
- 6 pans
- Système FlankTraction
- Finition satinée
- Chrome Vanadium
- Coffret robuste en matière plastique
- 6-kant
- FlankTraction-Profil
- matglans verchromd
- chroom vanadium
- in stabiele kunststofkoffer

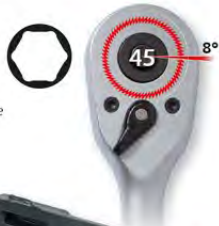

15 x Ø 10 - 32 mm
2 x Ø 16 + 21 mm



917.4024 Steckschlüssel-Satz
Coffret de douilles
Dopsleutelset

24
tlg./pièces/
dlg.

1/2"

- 6-kant
- FlankTraction-Profil
- matt satiniert
- Chrom Vanadium
- in stabilem Stahlblechkoffer
- 6 pans
- Système FlankTraction
- Finition satinée
- Chrome Vanadium
- Livré dans un coffre acier
- 6-kant
- FlankTraction-Profil
- matglans verchromd
- chroom vanadium
- in stabiele stalen cassette

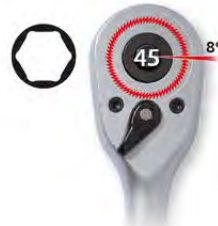

17 x Ø 10 - 32 mm
2 x Ø 16 + 21 mm

911.0100 Universal-Werkzeug-Satz
Coffre à outils universel
Universele Gereedschapset

100
tlg./pièces/
dlg.

1/4" 1/2"

- 6-kant
- FlankTraction-Profil
- mit 3 Schubladen und oberem Einlegefach
- matt satiniert
- Chrom Vanadium
- in stabiler Stahlblech-Werkzeugtruhe
- Avec 3 tiroirs et module supérieur
- Finition satinée
- Chrome Vanadium
- Dans son coffre en acier
- met 3 schuifladen en bovenvak
- matglans verchromd
- chroom vanadium
- in stalen gereedschap opzetkist

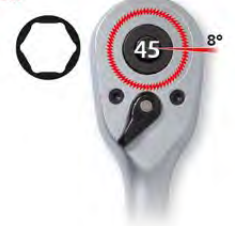

Ø 4,0 - 32,0 mm

911.3490 CHROMEplus® Teleskop-Umschaltknarre
Cliquet réversible télescopique CHROMEplus®
CHROMEplus® Omschakelbare ratel met telescooparm

3/4"

- umschaltbar
- mit robustem 24-Zahn Ratschenmechanismus
- mit Druckknopf-Schnellösefunktion am Ratschenkopf
- gerändelter Griff
- eingelassener Umschalthebel
- hochglanz verchromt
- Chrom Vanadium
- Réversible
- Avec cliquet robuste 24 dents
- Avec système d'éjection des douilles
- Poignée moletée
- Cliquet réversible
- Finition chromée
- Chrome Vanadium

- omschakelbaar
- met robuust ratelmechanisme (24 tanden)
- met drukknop-snellosfunctie op ratelkop
- geribbelde greep
- verzonken omschalpelp
- hoogglans verchromd
- chroom vanadium



DIN 3120 ISO 1174



A mm	D mm	L mm	⚙️	kg
30,0	63,0	510,0-730,0	911.3499	3,35

Verlängerung
Rallonges
Verlengstuk

3/4"

- für Handbetätigung
- matt satiniert
- Chrom Vanadium
- Pour une utilisation manuelle
- Finition satinée
- Chrome Vanadium
- voor handgebruik
- matglans verchromd
- chroom vanadium



DIN 3123 ISO 3316

DIN 3120 ISO 1174

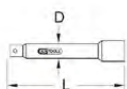

	L mm	kg
911.3402	100,0	420
911.3403	200,0	730
911.3404	400,0	1600

911.0721 Steckschlüssel-Satz
Coffret de douilles
Dopsleutelset

21
tlg./pièces/
dlg.

3/4"

- 6-kant
- FlankTraction-Profil
- matt satiniert
- Chrom Vanadium
- in stabilem Kunststoffkoffer
- 6 pans
- Système FlankTraction
- Finition satinée
- Chrome Vanadium
- Coffret robuste en matière plastique
- 6-kant
- FlankTraction-Profil
- matglans verchromd
- chroom vanadium
- in stabiele kunststofkoffer



Umschaltknarre
Cliquet réversible
Omschakelbare ratel



- omschakelbaar
- mit robustem 24-Zahn Ratschenmechanismus
- mit extrem stabiler Griffstange
- mit Druckknopf-Schnellösefunktion am Ratschenkopf
- gerändelter Griff
- eingelassener Umschalthebel
- ideal geeignet für extreme Belastungen
- brüniertes Kopf
- matt satiniert
- Chrom Vanadium

- omschakelbaar
- met robuust ratelmechanisme (24 tanden)
- met stevige greepstang
- met drukknop-snellosfunctie op ratelkop
- geribbelde greep
- verzonken omschaltel
- zeer geschikt voor extreme belasting
- kop gebruint
- matglans verchromd
- chroom vanadium



	A mm	D mm	L mm	ISO	kg
911.3410	35,0	70,0	1000,0	911.3499	3,0
911.1019	35,0	70,0	660,0	911.1099	4,6

DIN 3122	ISO 3315
DIN 3120	ISO 1174

CHROMEplus® Verlängerung
Rallonges CHROMEplus®
CHROMEplus® Verlengstuk



- hochglanz verchromt
- Chrom Vanadium
- Finition chromée
- Chrome Vanadium
- hoogglans verchroomd
- chroom vanadium

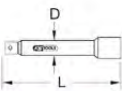

	L mm	kg
911.1020	200,0	1,33
911.1040	400,0	2,35

Schlank Bauform / Construction fine /
Slanke uitvoering

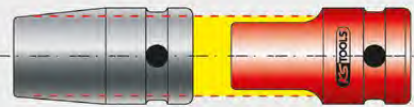

Standard Ausführung
Modèle standard
Standaard uitvoering

KS Tools Ausführung - dünnwandig
Version KS Tools - paroi fine
KS Tools uitvoering - dunwandig

KS Tools Kraft-Stecknüsse sind dünnwandig und können somit auch bei beengten Platzverhältnissen problemlos eingesetzt werden.
Les douilles de force KS Tools ont une paroi fine et peuvent donc être utilisées sans problème dans des espaces confinés.
KS Tools kracht dopsleutels zijn dunwandig en kunnen dus ook in krappe ruimtes zonder problemen worden gebruikt.

515.0112 Sechskant-Kraft-Stecknuss-Satz, kurz
Jeu de douilles à chocs 6 pans, courtes
Dopsleutelset, zeskant, kracht kort



- 6-kant
- kurze Ausführung
- für Maschinenbetätigung
- phosphatiert
- Chrom-Molybdän
- in stabilem Kunststoffkoffer
- 6 pans
- Version courte
- Pour les clés à chocs
- Tête brunie
- Chrome-Molybdène
- Coffret robuste en matière plastique
- 6-kant
- korte uitvoering
- voor gebruik met slagmoersleutels
- gefosfateerd
- Chrom-Molybdeen
- in stabiele kunststofkoffer



10 x

10 - 11 - 13 - 14 - 17 - 19 - 21 - 22 - 23 - 24 mm
--

DIN 3129	ISO 2725-2
DIN 3121	ISO 1174

911.0815 Steckschlüssel-Satz
Coffret de douilles
Dopsleutelset



- 6-kant
- Flank Traction-Profil
- matt satiniert
- Chrom Vanadium
- mit robuster 24-Zahn Knarre
- in stabilem Stahlblechkoffer
- 6 pans
- Système Flank Traction
- Finition satinée
- Chrome Vanadium
- Avec cliquet robuste 24 dents
- Coffret robuste en matière plastique
- 6-kant
- Flank Traction-Profil
- matglans verchroomd
- chroom vanadium
- met robuust ratelmechanisme (24 tanden)
- in stabiele stalen cassette



tlg./pièces/dlg.	mm	kg
15	36 - 41 - 46 - 50 - 55 - 60 - 65 - 70 - 75 - 80	29,00

515.0510 Sechskant-Kraft-Stecknuss-Satz
Jeu de douilles à chocs 6 pans
Dopsleutelset, zeskant



- 6-kant
- lange Ausführung
- für Maschinenbetätigung
- phosphatiert
- Chrom-Molybdän
- in stabilem Stahlblechkoffer
- 6 pans
- Version longue
- Pour clés à chocs
- Brunie
- Chrome-Molybdène
- Livré dans un coffre acier
- Flank Traction-Profil
- lange uitvoering
- voor gebruik met slagmoersleutels
- gefosfateerd
- Chrom-Molybdeen
- in stabiele stalen cassette

DIN 3121	ISO 1174
----------	----------

515.0308 Sechskant-Kraft-Stecknuss-Satz, lang
Jeu de douilles à chocs 6 pans, longues
Dopsleutelset, zeskant, kracht lang



- 6-kant
- lange Ausführung
- für Maschinenbetätigung
- phosphatiert
- Chrom-Molybdän
- in stabilem Stahlblechkoffer
- 6 pans
- Version longue
- Pour clés à chocs
- Brunie
- Chrome-Molybdène
- Livré dans un coffre acier
- Flank Traction-Profil
- lange uitvoering
- voor gebruik met slagmoersleutels
- gefosfateerd
- Chrom-Molybdeen
- in stabiele stalen cassette

DIN 3121	ISO 1174
----------	----------



8 x

24 - 27 - 29 - 30 - 32 - 33 - 34 - 36 mm
--



8 x

24 - 27 - 30 - 32 - 33 - 34 - 36 - 38 mm
--

Drehmoment / Couple de serrage / Moment gereedschappen

Drehmoment-Schraubendreher mit Mikrometerskala
Tournevis dynamométriques avec vernier
 Moment-schroevendraaier met micrometerschaal



- Auslösegenauigkeit: $\pm 6\%$ Toleranz vom eingestellten Skalenwert und besser
- wiederholgenau und präzise bei mindestens 5.000 Lastwechseln
- für den kontrollierten Rechts- und Linksanzug
- mit Präzisions-Schraubendruckfeder
- deutlich fühlbare Drehmomentauslösung durch Übertarschen
- ein Überziehen des eingestellten Wertes ist unmöglich
- automatische Rückstellung in die Ausgangsposition
- inklusive teilbarer N-m Mikrometerskala für eine feine und präzise Einstellung
- ergonomische Form des Gummihandgriffs zur sicheren Drehmomentübertragung
- individuelle Seriennummer zur deutlichen Produktidentifikation
- inklusive Zertifikat nach DIN EN ISO 6789:2003 - rückführbar auf nationale Normale
- Tolérance de déclenchement : $\pm 6\%$ Tolérance de la valeur d'échelle réglée et meilleure
- Précision garantie pour un minimum de 5 000 déclenchements
- Pour le serrage contrôlé à droite et à gauche
- Avec ressort de déclenchement de précision
- Déclenchement sensible clair
- Dépassement du réglage impossible
- Retour automatique à la position de départ
- Avec vernier pour un ajustement en finesse et précision
- Poignée ergonomique en caoutchouc pour une transmission sûre du serrage
- Numéro de série pour une identification claire du produit
- Avec certificat selon DIN EN ISO 6789:2003 - avec équivalence française
- Nauwkeurigheid: $\pm 6\%$ tolerantie van ingestelde waarde
- gegarandeerd bij minimaal 5.000 moment-instellingen
- voor het gecontroleerd rechts- en linksom aanhalen
- met precisie-schroefdrukveer
- duidelijk voelbaar momentbereik (slipt door)
- overtrekken van de ingestelde waarde is niet mogelijk
- automatisch terugstellen in de uitgangspositie
- inclusief fijn instelbare Nm micrometerschaalverdeling voor een precisie instelling
- ergonomisch gevormd handvat voor veilige momentoverdracht
- individueel serienummer voor duidelijke productidentificatie
- inclusief certificaat volgens DIN EN ISO 6789:2003 - te herleiden tot nationale standaarden



DIN EN ISO 6789



	N-m	lml/ml N-m	L1 mm	L2 mm	D1 mm	D2 mm	g
516.3250	0,1-1,2	0,01	180,0	28,0	30,0	11,0	230
516.3255	1-6	0,10	200,0	30,0	35,0	11,0	445

Festeingestellter Drehmomentschraubendreher
Tournevis dynamométrique à réglage fin
 Vast ingestelde momentschroevendraaier

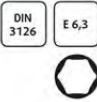

- Auslösegenauigkeit: $\pm 6\%$ Toleranz vom eingestellten Wert und besser
- wiederholgenau und präzise bei mindestens 5.000 Lastwechseln
- für den kontrollierten Rechts- und Linksanzug
- deutlich fühlbare Drehmomentauslösung durch Übertarschen
- ein Überziehen des eingestellten Wertes ist unmöglich
- automatische Rückstellung in die Ausgangsposition
- ohne Skala - mit fest einstellbarem Wert
- ergonomische Form des Handgriffs zur sicheren Drehmomentübertragung
- individuelle Seriennummer zur deutlichen Produktidentifikation
- inklusive Zertifikat nach DIN EN ISO 6789:2003 - rückführbar auf nationale Normale
- Tolérance de déclenchement : $\pm 6\%$ tolérance de la valeur réglée et meilleure
- Précision garantie pour un minimum de 5 000 déclenchements
- Pour le serrage contrôlé à droite et à gauche
- Déclenchement sensible clair
- Dépassement du réglage impossible
- Retour automatique à la position de départ
- Sans graduation - avec serrage pré-réglé
- Poignée ergonomique pour une transmission sûre du serrage
- Numéro de série pour une identification claire du produit
- Avec certificat selon DIN EN ISO 6789:2003 - avec équivalence française
- Nauwkeurigheid: $\pm 6\%$ tolerantie van ingestelde waarde
- gegarandeerd bij minimaal 5.000 moment-instellingen
- voor het gecontroleerd rechts- en linksom aanhalen
- duidelijk voelbaar momentbereik (slipt door)
- overtrekken van de ingestelde waarde is niet mogelijk
- automatisch terugstellen in de uitgangspositie
- zonder schaalverdeling - met vast ingestelde waarde
- ergonomisch gevormd handvat voor veilige momentoverdracht
- individueel serienummer voor duidelijke productidentificatie
- inclusief certificaat volgens DIN EN ISO 6789:2003 - te herleiden tot nationale standaarden

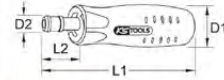

DIN EN ISO 6789

	N-m	L1 mm	L2 mm	D1 mm	D2 mm	g
516.3930	0,2-1,2	132,0	25,0	30,0	11,0	185
516.3935	1-1,8	132,0	25,0	30,0	11,0	185
516.3940	1-6	200,0	25,0	30,0	11,0	445



ERGOTORQUE^{precision} Drehmomentschlüssel mit Drehknopf-Umsteck-Ratschenkopf
Clés dynamométriques ERGOTORQUE^{precision}
 ERGOTORQUE^{precision} Momentsleutel met draaiknop-omsteek-ratelkop



- 1/4"
- 3/8"
- 1/2"
- 3/4"
- 1"

- Auslösegenauigkeit: $\pm 3\%$ Toleranz vom eingestellten Skalenwert
- wiederholgenau und präzise bei mindestens 5.000 Lastwechseln
- für den kontrollierten Rechts- und Linksanzug
- mit geriffeltem Drehknopf am Umsteckvierkant zum Vorziehen von Hand
- Ändern der Betätigungsrichtung erfolgt durch Durchstecken des Antriebsvierkantes
- Doppelskala in N-m und lbf-ft Teilung für präzise Einstellung
- inklusive fein teilbarer N-m Mikrometerskala für eine feine und präzise Einstellung
- große Sichtfenster mit Lupenfunktion optimiert die Ablesbarkeit
- deutlich hör- und fühlbare Drehmomentauslösung durch Kurzwegauslösung
- mit robustem 72-Zahn Ratschenmechanismus
- Einstellen des Drehmoments schnell und sicher durch Drehen des Handgriffs
- sichere Verriegelungsmöglichkeit am Handgriff
- ergonomischer und handfreundlicher 2-Komponenten-Griff mit Weichzone
- individuelle Seriennummer zur deutlichen Produktidentifikation
- inklusive Zertifikat nach DIN EN ISO 6789:2003 - rückführbar auf nationale Normale

- Tolérance de déclenchement : $\pm 3\%$ de la valeur réglée
- Précision garantie pour un minimum de 5 000 déclenchements
- Pour le serrage contrôlé à droite et à gauche
- Avec bouton d'entraînement strié pour le pré-serrage
- Le changement de sens se fait par l'enfoncement du carré d'entraînement
- Double graduation en Nm et lbf ft pour un réglage précis
- Avec vernier pour un ajustement en finesse et précision
- Grande fenêtre de lecture avec fonction loupe
- Déclenchement sensible et auditif lorsque le couple de serrage est atteint
- Avec cliquet robuste 72 dents
- Réglage rapide et précis en tournant la poignée
- Verrouillage sûr à la poignée
- Poignée ergonomique agrégée bi-composant
- Numéro de série pour une identification claire du produit

- nauwkeurigheid: $\pm 3\%$ tolerantie van ingestelde waarde
- gegarandeerd bij 5000 moment instellingen
- voor het gecontroleerd rechts en links aanhalen
- met geribbelde draaiknop op omsteekvierkant
- veranderen van de aanhaalrichting door het doorsteken van het aandrijfvierkant
- schaalverdeling in Nm en lbf/ft voor nauwkeurige instelling
- inclusief fijn instelbare Nm micrometerschaalverdeling voor een precisie instelling
- groot afleesvenster met loepfunctie voor duidelijk beeld
- duidelijk hoor en voelbaar momentbereik door uitschakeling
- met robuust ratelmechanisme (72 tanden)
- instellen van het draaimoment snel en nauwkeurig door verdraaiing van het handvat
- veilige vergrendeling aan handgreep
- ergonomische en handvriendelijke 2-componenten greep met softzone
- eigen serienummer voor duidelijke productidentificatie
- inclusief certificaat volgens DIN EN ISO 6789:2003 - te herleiden tot nationale standaarden



DIN EN ISO 6789

		N-m	lml/ml N-m	lbf-ft	L mm	D mm	H mm	g
516.1412	1/4"	1-25	0,10	0,8-18	289,0	35,0	18,0	0,46
516.1422	3/8"	5-50	0,25	4-37	350,0	45,0	23,0	0,61
516.1432	1/2"	10-100	0,50	8-75	412,0	45,0	23,0	0,91
516.1442	1/2"	20-200	1,00	15-150	500,0	45,0	23,0	1,30
516.1472	1/2"	60-320	1,00	45-236	585,0	45,0	23,0	1,45
516.1482	1/2"	80-420	1,00	60-310	678,0	45,0	23,0	2,10
516.1490	3/4"	100-550	1,00	75-405	960,0	69,0	33,0	3,80
516.1493	3/4"	200-750	10,00	150-550	1250,0	69,0	33,0	5,30
516.1495	1"	300-1000	20,00	220-730	1500,0	90,0	36,0	5,80

Industrie Drehmomentschlüssel mit Umschalt-Ratschenkopf
Clés dynamométriques à cliquet réversible grande capacité
 Industriële momentsleutel met omschakelbare ratel



- 1/4"
- 3/8"
- 1/2"
- 3/4"
- 1"

- Auslösegenauigkeit: ±3 % Toleranz vom eingestellten Skalenswert und besser
- wiederholgenau und präzise bei mindestens 5.000 Lastwechseln
- Einsatz in fast allen industriellen Fertigungsbereichen
- für den kontrollierten Rechts- und Linkszug
- Doppelskala in Nm und lbf-ft bzw. lbf-in Teilung
- inklusive fein teilbarer Nm und lbf-ft bzw. lbf-in Mikrometerskala für eine feine und präzise Einstellung
- deutlich hör- und fühlbare Drehmomentauslösung
- mit robustem 72-Zahn Ratschenmechanismus
- mit Druckknopf-Schnelllösefunktion am Ratschenkopf
- Einstellen des Drehmoments sicher durch Drehen des Handgriffs
- sichere Verriegelungsmöglichkeit am Handgriff
- lange Lebensdauer und hohe Standzeiten
- höchste Präzision und Zuverlässigkeit auch bei hartem Dauergebrauch
- individuelle Seriennummer zur deutlichen Produktidentifikation
- inklusive Zertifikat nach DIN ISO 6789:2003 - rückführbar auf nationale Normale

- Tolérance de déclenchement : ±3 % de la valeur réglée maximum
- Précision garantie pour un minimum de 5 000 déclenchements
- A utiliser dans tous les domaines industriels
- Pour le serrage contrôlé à droite et à gauche
- Double graduation en Nm et lbf-ft ou lbf-in
- Double et fine graduation en Nm et lbf-ft ou lbf-in pour plus de précision
- Déclenchement sensible et audible
- Avec cliquet robuste 72 dents
- Avec système d'éjection des douilles
- Réglage précis en tournant la poignée
- Verrouillage sûr avec poignée
- Grande longévité et temps d'utilisation élevé
- Très grande précision et grande fiabilité même dans des conditions d'utilisations intensives
- Numéro de série pour une identification claire du produit
- Avec certificat selon DIN EN ISO 6789:2003 - avec équivalence française

- Nauwkeurigheid: ±3 % tolerantie van ingestelde waarde
- gegarandeerd bij 5000 moment instellingen
- toepassing in bijna alle industriële productiesectoren
- voor het gecontroleerd rechts en links aanhalen
- schaalverdeling in Nm en lbf-ft voor nauwkeurige instelling
- inclusief fijn deelbare Nm en lbf-ft resp. lbf-in micrometerschaal voor fijne en precieze instelling
- duidelijk hoor en voelbaar moment bereik
- met robuust ratelmechanisme (72 tanden)
- met drukknop-snellösefunctie op ratelkop
- instellen van het draaimoment snel en nauwkeurig door verdraaiing van het handvat
- veilige verriegeling aan handgreep
- lange levensduur en standtijden
- hoogste nauwkeurigheid en betrouwbaarheid, ook bij zwaar continu gebruik
- individueel serienummer voor duidelijke productidentificatie
- inclusief certificaat conform DIN / ISO 6789:2003 - te herleiden tot nationale standaarden



	■	N·m	⚙	lmmol N·m	lbf·in	lbf·ft	lmmol lbf·in	lmmol lbf·in	D mm	L mm	kg
516.5150	1/4"	1-6	64	0,05	11.1-50.9		0,4		26,0	210,0	0,29
516.5151	1/4"	3-15	64	0,10	31-128		0,9		26,0	210,0	0,29
516.5152	1/4"	5-25	64	0,20	53-212		1,8		26,0	248,0	0,33
516.5153	3/8"	10-60	32	0,50		9.2-42.4		0,4	36,5	370,0	0,84
516.5154	3/8"	20-100	32	0,50		16.6-71.9		0,4	36,5	433,0	1,02
516.5155	1/2"	40-200	32	1,00		33-144		0,7	43,5	530,0	1,64
516.5156	1/2"	60-340	32	2,00		52-243		1,5	43,5	610,0	1,80
516.5157	3/4"	100-600	24	5,00		92-424		7,4	63,5	1050,0	4,98
516.5158	3/4"	150-800	24	5,00		129-572		7,4	63,5	1240,0	6,05
516.5159	3/4"	200-1000	24	5,00		166-719		7,4	63,5	1240,0	6,05
516.5160	1"	300-1500	24	10,00		258-1070		14,7	70,0	1850,0	10,51

DIN EN ISO 6789

Universal Drehmoment-Vervielfältiger
Démultiplicateurs de couples
 Universele kracht-vermeerderaar

- 3/4"
- 1"

- Genauigkeit: ±5 % Toleranz
- für den kontrollierten Rechts- und Linkszug
- zur Betätigung mit einem Drehmomentschlüssel
- mit einstufigem kugelgelagertem Präzisionsplanetengertriebe
- mit 2 Abstützvorrichtungen
- nicht geeignet zur Verwendung mit Schlagschraubern
- Lieferung erfolgt inklusive Stahlblechkoffer
- Précision de mesure : Tolérance ±5 %
- Pour le serrage contrôlé à droite et à gauche
- En combinaison avec une clé dynamométrique
- Système d'entraînement de précision par engrenages planétaires
- Deux possibilités de support
- Ne pas utiliser avec une clé à chocs
- Livré dans son coffret en acier
- nauwkeurigheid: ±5 % tolerantie
- voor het gecontroleerd rechts en links aanhalen
- te gebruiken met een momentsleutel
- met een éénumaal kogelgelagert planitair tandwielstelsel
- met 2 steunmogelijkheden
- niet te gebruiken met slagmoersleutels
- levering inclusief stalen cassette



	□	○	■	N→m	N←m	D mm	L mm	H mm	kg
516.3700	1/2"	5 : 1	3/4"	260	1300	110,0	395,0	127,0	4,20
516.3705	3/4"	5 : 1	1"	540	2700	110,0	395,0	127,0	4,40

Elektronisches Werkstattprüfgerät für Drehmomentschlüssel
Appareil électronique de contrôle de couple
 Elektronisch testapparaat voor momentsleutels

- 1/4"
- 3/8"
- 1/2"
- 3/4"

- hohe Messgenauigkeit: +1 % Toleranz von Ablesewerten, +/- 1 Digit
- zur Überprüfung bzw. Einstellung von Drehmomentschlüsseln sowie Drehmomentschraubendreher
- für die kontrollierte Rechts- und Linkszugsprüfung
- einfaches elektronisches Prüfgerät mit integriertem Torsions-Messwertgeber
- digitale Skala in Nm für präzise Einstellung
- Anzeigemodus: First Peak (Knickpunkterkennung)
- großes LCD-Display optimiert die Ablesbarkeit
- mit Autoreset und Abschallautomatik
- sehr einfache und komfortable Bedienung
- Vierkanttrieb mittels Vierkantadapter
- individuelle Seriennummer zur deutlichen Produktidentifikation
- inklusive Zertifikat nach DIN EN ISO 6789:2003 - rückführbar auf nationale Normale
- netzunabhängig - inklusive 4 x AA 1,5 V LR46 Batterien
- inklusive Befestigungsschrauben
- Lieferumfang im Kunststoffkoffer

- Hoge meetnauwkeurigheid: +1 % Tolerantie van afleeswaarde, +/- 1 Digit
- voor het testen van instelwaarden van momentsleutels en momentschroevendraaiers
- voor het testen van het gecontroleerd rechts en links aanhalen
- eenvoudig elektronisch testapparaat met geïntegreerde torsiemeter
- digitale schaalverdeling in Nm voor precieze instelling
- Weergavemodus: First Peak (Knickpuntherkenning)
- groot verlicht LCD-display optimaliseerd de afleesbaarheid
- met autoreset en automatische uitschakeling
- gemakkelijke en comfortabele bediening
- vierkantaandrijving d.m.v. vierkantadapter
- eigen serienummer voor duidelijke productidentificatie
- inclusief certificaat volgens DIN EN ISO 6789:2003 - te herleiden tot nationale standaarden
- niet afhankelijk van netspanning - inclusief 4 x AA 1,5 V LR46 batterijen
- inclusief bevestigingsschroeven
- levering in kunststofkoffer



8 tlg./pièces/dlg.



	■	N·m	L mm	B mm	H mm	kg
516.0100	1/4" + 3/8" + 1/2" + 3/4"	5 - 500	180,0	130,0	147,0	4,82

DIN EN ISO 6789

514.1113 Auto-Slimlock magnetischer Schnellwechsel-Bithalter
Porte-embouts magnétique Slimlock à verrouillage automatique

- extrem schlanke Bauform - ideal für beengte Platzverhältnisse
- magnetisch
- mit Schnellwechselfunktion und Verriegelung
- für 1/4" Bits mit Außensechskanttrieb nach DIN 3126 / ISO 1173 - C 6,3
- für Handbetätigung, Elektroschrauber und Bohrmaschinen
- ideal geeignet für Verschraubungen in Handwerk und Industrie
- Spezialstahl
- Forme extra-fine - permet l'accès aux endroits étroits
- Aimanté
- Permet un changement et un verrouillage rapide
- Pour embouts de vissage 1/4" avec entraînement 6,35 mm mâle selon DIN 3126 / ISO 1173
- Pour une utilisation manuelle, avec visseuse ou perceuse
- Idéal pour une utilisation en atelier et en industrie
- En acier spécial
- extreem slanke uitvoering - geschikt voor smalle ruimtes
- magnetisch
- snelwisselsysteem met vergrendeling
- voor 1/4" bits met buitensekstant volgens DIN 3126 / ISO 1173 - C 6,3
- voor gebruik met de hand, accu en elektrische boormachine
- zeer geschikt voor hobby en industrie
- speciaalstaal

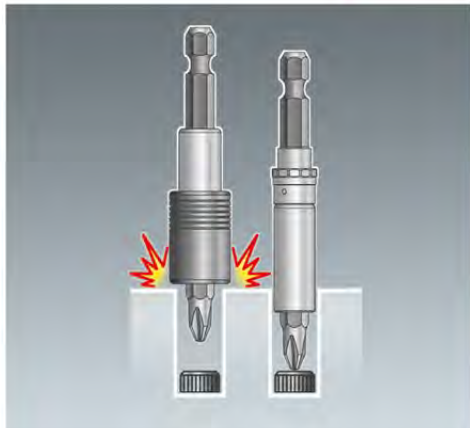

911.2840 Mini-Bit-Etui
Etui d'embouts de vissage
 Mini-Bit-Etui

- kompakte und handliche Bauform - passt in jede Hemd- oder Hosentasche
- ergonomische Form für ermüdungsfreies Arbeiten
- mit integriertem Innensechskanttrieb im Magazin als Hilfs-Schraubendreher
- ausklappbares Bitmagazin
- inklusive AUTO-SLIMLOCK-Bithalter mit Magnet und Verriegelung
- extrem schlank - ideal für beengte Platzverhältnisse
- präzise und ordentliche Anordnung der gängigsten 1/4" Bits
- für Handbetätigung und Elektroschrauber
- ideal geeignet für Verschraubungen in Handwerk und Industrie
- Bits mit Außensechskanttrieb nach DIN 3126 / ISO 1173 - C 6,3
- vernickelte Bits
- Bits aus Spezialstahl
- Box aus schlagfestem Kunststoff
- Design compact et léger - se glisse dans votre chemise ou dans votre poche
- Forme ergonomique pour un travail sans fatigue
- Avec embout de vissage intégré dans l'étui, formant un tournevis de secours
- Chargeur pliant
- Porte-embouts magnétique slim avec système de blocage
- Extra-fin - permet l'accès aux endroits étroits
- Agencement précis et ordonné des embouts 1/4" les plus courants
- Pour une utilisation manuelle ou avec visseuse
- Idéal pour une utilisation en atelier et en industrie
- Carré d'entraînement 6 pans selon DIN 3126 / ISO 1173 - C 6,3
- Embout nickelé
- Coffret en matière plastique robuste

- 2 x ⊖ 5,5 - 6,5 mm
- 4 x ⊕ PH1 - 2 x PH2 - PH3
- 4 x ⊕ PZ1 - 2 x PZ2 - PZ3

- compact en handzame uitvoering - past in iedere-hemd- of broekzak
- ergonomisch model voor gemakkelijk werken
- met geïntegreerde binnensekstantaandrijving in magazijn als hulp-schroevendraaier
- uitklapbaar bitmagazijn
- inclusief AUTO-SLIMLOCK-bithouder met magneet en vergrendeling
- extreem slanke uitvoering - geschikt voor smalle ruimtes
- assortiment gangbare 1/4" bits
- voor handbediening en accu-boormachines
- zeer geschikt voor hobby en industrie
- met buitensekstantaandrijving volgens DIN 3126 / ISO 1173 - C 6,3
- vernikkelde bits
- bits van speciaalstaal
- box van slagvast kunststof



918.4500 CHROMEplus® Bit-Satz
Coffret d'embouts CHROMEplus®
 CHROMEplus® Bit-Set

- für Handbetätigung und Elektroschrauber
- inklusive CHROMEplus® Mini-Bit-Umschaltknarre und 1/4" Stecknussadapter
- ideal geeignet für Verschraubungen in Handwerk und Industrie
- präzise und ordentliche Anordnung der gängigsten 1/4" Bits
- verchromt
- Spezialstahl
- inklusive edler hochglanzverchromter Box
- Pour une utilisation manuelle ou avec visseuse
- Livré avec un cliquet réversible CHROMEplus® et un adaptateur porte-embouts 1/4"
- Idéal pour une utilisation en atelier et en industrie
- Agencement précis et ordonné des embouts 1/4" les plus courants
- Chromé
- En acier spécial
- Livré dans son coffret chromé et sa housse de ceinture
- voor handbediening en accu-boormachines
- inclusief CHROMEplus® Mini-Bit omschakelbare ratel en 1/4" dopseuteladapter
- zeer geschikt voor hobby en industrie
- assortiment gangbare 1/4" bits
- verchromd
- speciaalstaal
- inclusief luxe hoogglans verchromde box

- 3 x ⊕ PH1 - 2 x PH2 - PH3
- 3 x ⊕ PZ1 - 2 x PZ2 - PZ3
- 3 x ⊖ 4,5 - 5,5 - 6,5 mm
- 3 x ⊖ 4 - 5 - 6 mm
- 7 x ⊕ TB10 - TB15 - TB20 - TB25 - TB27 - TB30 - TB40
- 7 x ⊕ T10 - T15 - T20 - T25 - T27 - T30 - T40



31
 tlg./pièces/dlg.

918.3010 TORSIONpower Bit-Box
Jeu d'embouts de vissage TORSIONpower
 TORSIONpower bitset

- mit Außensechskanttrieb nach DIN 3126 / ISO 1173 - C 6,3
- für Handbetätigung und Elektroschrauber
- Farbcodierung
- inklusive magnetischem Schnellwechsel-Bithalter und 1/4" Stecknussadapter
- ideal geeignet für Verschraubungen in Handwerk und Industrie
- mit praktischem Gürtelhalter
- präzise und ordentliche Anordnung der gängigsten 1/4" Bits
- vernickelt
- Spezialstahl
- inklusive stabiler 2-Komponenten-Box
- Avec entraînement 6 pans selon DIN 3126 / ISO 1173 - C 6,3
- Pour une utilisation manuelle ou avec visseuse
- Code couleur
- Y compris adaptateur 1/4" et porte-embouts magnétique à verrouillage rapide
- Idéal pour une utilisation en atelier et en industrie
- Avec clip de ceinture pratique
- Agencement précis et ordonné des embouts 1/4" les plus courants
- Acier nickelé
- Avec son coffret en matière bi-composant

- 25 mm
- ⊕ PH 1 x 1, 2 x 2, 1 x 3
- ⊕ PZ 1 x 3, 4, 5, 6
- ⊖ SLOTT 1 x 3, 4, 5, 6
- ⊕ HEX 1 x 3, 4, 5, 6
- ⊕ TX 1 x 10, 15, 20, 25, 27, 30, 40
- ⊕ TB 1 x 10, 15, 20, 25, 27, 30, 40

- met buitensekstantaandrijving volgens DIN 3126 / ISO 1173 - C 6,3
- voor handbediening en accu-boormachines
- kleurovername
- inclusief magnetische bithouder met snelwisselsysteem en 1/4" dopseuteladapter
- zeer geschikt voor hobby en industrie
- met handige riemhouder
- assortiment gangbare 1/4" bits
- vernikkeld
- speciaalstaal
- inclusief stabiele 2-componenten-box



32
 tlg./pièces/dlg.

Winkelstiftschlüssel / Clés mâles coudées / Stiftsleutels

151.2100 3 in 1 Kugelkopf-Innensechskant-Winkelstiftschlüssel-Satz
 Jeu de clés mâles 6 pans à tête sphérique 3 en 1
 3 in 1 Stiftsleutelset voor binnenzeskant-schroeven, met kogelkop



8
 tlg./pièces/
 dlg.

DIN/ISO
 2936

- lange Ausführung
- mit Kugelkopf am langen Ende
- ideal geeignet für schwer zugängliche Schrauben
- Handgriff mit Doppelfunktion (Halter / T-Griff)
- durchgehend gehärtet
- matt verchromt
- Spezialstahl
- Version longue
- Avec tête sphérique sur partie longue
- Idéal pour vis difficilement accessibles
- Poignée double fonction (support et poignée)
- Acier trempé
- Chromée mat
- lange uitvoering
- met kogelkop aan lange zijde
- voor moeilijk bereikbare schroeven
- handgreep met dubbelfunctie (houder / T-greep)
- volledig gehard
- mat verchromd
- speciaalstaal



2 - 2,5 - 3 - 4 - 5 - 6 - 8 - 10		330
----------------------------------	--	-----

151.2400 3 in 1 TX-Kugelkopf-Winkelstiftschlüssel-Satz
 Jeu de clés mâles TX-tête sphérique 3 en 1
 3 in 1 Stiftsleutelset voor TX-schroeven, met kogelkop



8
 tlg./pièces/
 dlg.

T10 - T15 - T20 - T25 - T30 - T40 - T45 - T50		310
---	--	-----

Innensechskant-Winkelstiftschlüssel, kurz
 Clés mâles 6 pans, courtes
 BASIC Stiftsleutel voor binnenzeskant-schroeven, kort

- DIN 2936 - ISO 2936

- kurze Ausführung
- durchgehend gehärtet
- phosphatiert
- Spezialstahl
- Version courte
- Acier trempé
- Brunie
- korte uitvoering
- volledig gehard
- gefosfateerd
- speciaalstaal

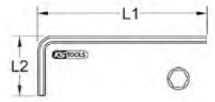

	mm	L1 mm	L2 mm	
151.26007	0,7	33,0	7,0	10
151.26009	0,9	33,0	11,0	10
151.26013	1,3	41,0	13,0	10

	mm	L1 mm	L2 mm	
151.26015	1,5	46,5	15,5	10
151.2602	2,0	52,0	18,0	10
151.26025	2,5	58,5	20,5	10
151.2603	3,0	66,0	23,0	10
151.26035	3,5	69,5	25,5	10
151.2604	4,0	74,0	29,0	10
151.26045	4,5	80,0	30,5	20
151.2605	5,0	85,0	33,0	20
151.26055	5,5	90,0	35,0	20
151.2606	6,0	96,0	38,0	30
151.2607	7,0	102,0	41,0	40
151.2608	8,0	108,0	44,0	60
151.2609	9,0	114,0	47,0	80
151.2610	10,0	122,0	50,0	110
151.2611	11,0	129,0	53,0	150
151.2612	12,0	137,0	57,0	170
151.2613	13,0	145,0	63,0	250
151.2614	14,0	154,0	70,0	270
151.2616	16,0	168,0	76,0	400
151.2617	17,0	177,0	80,0	440
151.2618	18,0	188,0	84,0	600
151.2619	19,0	199,0	89,0	630
151.2621	21,0	211,0	96,0	700
151.2622	22,0	222,0	102,0	750
151.2624	24,0	248,0	114,0	820
151.2650	27,0	277,0	127,0	1770
151.2651	30,0	315,0	142,0	2460
151.2652	32,0	347,0	157,0	3140

	mm	L1 mm	L2 mm	
151.2653	36,0	391,0	176,0	4400

Zoll / inch

	mm	L1 mm	L2 mm	
151.2654	3/64"	45,0	14,0	10
151.2630	1/32"	45,0	14,0	10
151.2631	1/16"	45,0	15,0	10
151.2632	5/64"	50,0	16,0	10
151.2633	3/32"	51,0	17,0	10
151.2634	7/64"	54,0	20,0	10
151.2635	1/8"	57,0	22,0	10
151.2636	9/64"	63,0	23,0	10
151.2637	5/32"	65,0	25,0	10
151.2638	3/16"	70,0	29,0	20
151.2639	7/32"	80,0	32,0	30
151.2640	1/4"	87,0	32,0	40
151.2655	9/32"	95,0	35,0	45
151.2641	5/16"	98,0	40,0	80
151.2642	3/8"	110,0	45,0	110
151.2643	7/16"	124,0	48,0	130
151.2644	1/2"	133,0	50,0	150
151.2645	9/16"	152,0	57,0	250
151.2646	5/8"	160,0	59,0	400
151.2647	3/4"	180,0	70,0	620
151.2648	7/8"	200,0	80,0	740
151.2649	1"	248,0	114,0	820

ERGOTORQUEplus® T-Griff-TX-Stiftschlüssel
 Clés mâles TX poignée en T ERGOTORQUEplus®
 ERGOTORQUEplus® T-Greep stiftsleutel voor TX-schroeven

ERGOTORQUE plus



		L1 mm	L2 mm	L3 mm	
158.8015	T5	130,0	100,0	80,0	18
158.8016	T6	130,0	100,0	80,0	18
158.8017	T7	130,0	100,0	80,0	18
158.8018	T8	130,0	100,0	80,0	33
158.8019	T9	130,0	100,0	80,0	38
158.8020	T10	130,0	100,0	80,0	30
158.8021	T15	130,0	100,0	80,0	30
158.8022	T20	130,0	100,0	80,0	30
158.8023	T25	135,0	100,0	100,0	50
158.8024	T27	135,0	100,0	100,0	100
158.8025	T30	135,0	100,0	100,0	100
158.8026	T40	235,0	200,0	100,0	300
158.8027	T45	285,0	250,0	100,0	320
158.8028	T50	290,0	250,0	115,0	360

- mit 2-Komponentenhandgriff
- durchgehend gehärtet
- Spitze brüniert
- hochglanz verchromt
- Spezialstahl
- Avec poignée bi-composant
- Acier trempé
- Tête brunie
- Finition chromée
- Acier spécial
- met 2-componenten greep
- volledig gehard
- punt gebrüniert
- hoogglans verchromd
- speciaalstaal



158.8160 EERGOTORQUEplus® TX T-Griff-Stiftschlüssel-Satz
 Jeu de clés mâles TX poignée en T ERGOTORQUEplus®
 ERGOTORQUEplus® T-Greep stiftsleutelset voor TX-schroeven

- in stabilem Wandhalter
- Sur support mural solide
- in stabiele Wandhouder

9
 tlg./pièces/
 dlg.

9 x T10 - T15 - T20
 T25 - T27 - T30
 T40 - T45 - T50



159.0005 ERGOTORQUEplus® Schraubendreher-Satz
Jeu de tournevis ERGOTORQUEplus®
ERGOTORQUEplus® schroevendraaierset

- 3 x ⊖ 4 - 5,5 - 6,5 mm
2 x ⊕ PH1 - PH2

5
tlg./pièces/
dlg.



ERGOTORQUE plus

- mit 2-Komponentengriff
- optimale Drehkraftübertragung
- mit Aufhängeloch
- gehärtete Klinge
- verchromt mit brüniertes Spitze
- Klinge aus Chrom-Vanadium
- Avec poignée bi-composant
- Transmission de puissance optimale
- Avec trou d'accrochage
- Lame en acier trempé
- Chromée avec pointe brunie
- Lame en Chrome Vanadium
- met 2-componenten greep
- optimale draai-krachtoverdracht
- met ophanggat
- geharde kling
- verchromd en punt gebruineerd
- kling van KS-chroom vanadium

159.0100 ERGOTORQUEplus® Schraubendreher- und Bit-Satz
Tournevis et embouts ERGOTORQUEplus®
ERGOTORQUEplus® schroevendraaiers - en bitsset

- 7 x ⊖ 3 - 10 mm
5 x ⊕ PH0 - PH1 - PH2 - PH3
4 x ⊕ PZ0 - PZ1 - PZ2 - PZ3
7 x ⊕ 2 - 8 mm
7 x ⊕ T10 - T40
7 x ⊕ TB10 - TB40

39
tlg./pièces/
dlg.



159.0010 ERGOTORQUEplus® Schraubendreher-Satz
Jeu de tournevis ERGOTORQUEplus®
ERGOTORQUEplus® schroevendraaierset

- 4 x ⊖ 3 - 4 - 5,5 - 6,5 mm
2 x ⊕ PH1 - PH2

6
tlg./pièces/
dlg.



159.0020 ERGOTORQUEplus® Schraubendreher-Satz
Jeu de tournevis ERGOTORQUEplus®
ERGOTORQUEplus® schroevendraaierset

- 4 x ⊖ 3 - 4 - 5,5 - 6,5 mm
2 x ⊕ PZ1 - PZ2

6
tlg./pièces/
dlg.



159.0030 ERGOTORQUEplus® Schraubendreher-Satz
Jeu de tournevis ERGOTORQUEplus®
ERGOTORQUEplus® schroevendraaierset

- 6 x ⊕ T10 - T15 - T20 - T25 - T30 - T40

6
tlg./pièces/
dlg.



151.1150 ERGOTORQUEmax® Schlagkappen-Schraubendreher-Satz
Jeu de tournevis à frapper ERGOTORQUEmax®
ERGOTORQUEmax® schroevendraaierset met slagkap

- mit 2-Komponentengriff
- mit Antriebssechskant
- inklusive T-Griff-Ratsche
- schützende Schlagkappe am Griffende
- optimale Drehkraftübertragung
- gehärtete Klinge
- Klinge aus Chrom Vanadium
- in stabilem Kunststoffkoffer
- Avec poignée bi-composant
- Avec entraînement 6 pans
- Avec poignée à cliquet
- Poignée à frapper de protection
- Transmission de puissance optimale
- Lame en acier trempé
- Lame en Chrome Vanadium
- Coffret robuste en matière plastique
- met 2-componenten greep
- met aandrijfzeskant
- inclusief T-Greep-ratel
- beschermende slagvaste eindkap op greep
- optimale draai-krachtoverdracht
- geharde kling
- kling van KS-chroom vanadium
- in stabiele kunststof koffer

13
tlg./pièces/
dlg.



117.0540 ERGOTORQUE® VDE Schraubendreher-Satz
Jeu de tournevis ERGOTORQUE® VDE
ERGOTORQUE® VDE schroevendraaierset

- isoliert nach IEC 60900
- mit 2-Komponentengriff
- brüniert
- S2-Spezialstahl
- Isolation selon IEC 60900
- Poignée bi-composant
- Pointe brunie
- Acier S2
- isolatie volgens IEC 60900
- met 2-componenten greep
- gebruineerd
- S2-speciaalstaal

- ~ DIN 5264
- ~ DIN 7437
- ~ DIN 7438
- ~ DIN 8764

5
tlg./pièces/
dlg.

ERGOTORQUE VDE



- 1 x ⊕ PH1
3 x ⊖ 2,5 - 4,0 - 5,5 mm
1 x ⊖ 3,0 mm

117.0550 ERGOTORQUE® VDE Schraubendreher-Satz
Jeu de tournevis ERGOTORQUE® VDE
ERGOTORQUE® VDE schroevendraaierset

- isoliert nach IEC 60900
- mit 2-Komponentengriff
- brüniert
- Spezial-Werkzeugstahl
- Isolation selon IEC 60900
- Poignée bi-composant
- Pointe brunie
- isolatie volgens IEC 60900
- met 2-componenten greep
- gebruineerd
- speciaal-gereedschapstaal

- ~ DIN 5264
- ~ DIN 7437
- ~ DIN 7438
- ~ DIN 8764

8
tlg./pièces/
dlg.

ERGOTORQUE VDE



- 3 x ⊕ PH0 - PH1 - PH2
4 x ⊖ 2,5 - 4,0 - 5,5 - 6,5 mm
1 x ⊖ 3,0 mm

ERGOTORQUE max

- 5 x ⊖ 3,5 - 5,5 - 7 - 8 - 10 mm
5 x ⊕ PH0 - PH1 - PH2 - PH3 - PH4
1 x ⊖ 6 mm
1 x ⊕ PH2



Zangen / Pincers / Tangen

ERGOTORQUE® Kombinationszange
Pincers universelles ERGOTORQUE®
ERGOTORQUE® Combinatietang

- lange Schneiden
- auch für Draht geeignet
- mit induktiv gehärtete Präzisionsschneiden
- mit 2-Komponenten Griff
- matt verchromt
- Spezial-Werkzeugstahl
- HRC 58 +/- 3
- Adaptée pour différentes tailles de fil
- Durcie par induction
- Poignée bi-composant
- Chromée mat
- Chrome Vanadium
- lange snijvlakken
- ook geschikt voor het knippen van draad
- met inductief geharde precisie-snijvlakken
- met 2-componenten greep
- mat verchromd
- speciaal gereedschapstaal

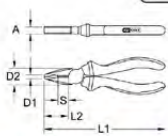

- DIN ISO 5748



	A mm	D1 mm	D2 mm	L1 mm	L2 mm	S mm	⚖️
115.1020	11,0	7,0	24,0	160,0	35,0	15,0	300
115.1021	12,0	7,0	28,0	180,0	36,0	15,0	300
115.1022	12,0	7,0	32,0	200,0	41,0	20,0	390

ERGOTORQUE® Telefonzange
Pincers à bec demi-ronde ERGOTORQUE®
ERGOTORQUE® Telefoon tang

- flachrunde Backen
- gezahnte Ausführung
- mit 2-Komponenten Griff
- mit integrierter Schneide
- matt verchromt
- Spezial-Werkzeugstahl
- HRC 58 +/- 3
- Bec demi-ronde
- Mâchoire dentée avec partie coupante
- Poignée bi-composant
- Chromée mat
- Chrome Vanadium
- vlakgeronde bekken
- getande uitvoering
- met 2-componenten greep
- met geïntegreerde snijvlakken
- mat verchromd
- speciaal gereedschapstaal

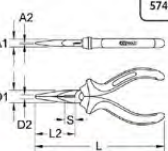

- DIN ISO 5745



	A1 mm	A2 mm	D1 mm	D2 mm	L1 mm	L2 mm	S mm	⚖️
115.1023	9,0	3,0	18,0	4,0	160,0	49,0	12,0	153
115.1024	11,0	3,0	22,0	4,0	200,0	75,0	16,0	230

ERGOTORQUE® Diagonal-Seitenschneider
Pincers coupantes diagonales ERGOTORQUE®
ERGOTORQUE® Zijkniptang

- lange Schneiden
- für verschiedene Drahtarten geeignet
- induktiv gehärtete Präzisionsschneiden
- mit 2-Komponenten Griff
- matt verchromt
- Spezial-Werkzeugstahl
- HRC 58 +/- 3, HRC 60 +/- 3
- Adaptée pour différentes tailles de fil
- Durcie par induction
- Poignée bi-composant
- Chromée mat
- Chrome Vanadium
- lange snijvlakken
- geschikt voor het knippen van verschillende draadsoorten
- inductief geharde snijvlakken
- met 2-componenten greep
- mat verchromd
- speciaal gereedschapstaal

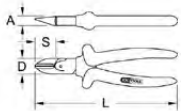

- DIN ISO 5749



	A mm	D mm	L mm	S mm	⚖️
115.1011	9,0	18,0	125,0	18,0	140
115.1012	11,0	22,0	160,0	20,0	260

ERGOTORQUE® Kraft-Seitenschneider
Pince coupante diagonale ERGOTORQUE®
ERGOTORQUE® Zijkniptang, kracht

- 30° abgewinkelter Kopf
- lange Schneiden
- für verschiedene Drahtarten geeignet
- induktiv gehärtete Präzisionsschneiden
- mit 2-Komponenten Griff
- matt verchromt
- Spezial-Werkzeugstahl
- Tête inclinée à 30°
- Taillant long
- Adaptée pour différentes tailles de fil
- Taillant durci par induction
- Poignée bi-composant
- Chromée mat
- En acier spécial
- 30° gebogen bek
- lange snijvlakken
- geschikt voor het knippen van verschillende draadsoorten
- inductief geharde snijvlakken
- met 2-componenten greep
- mat verchromd
- speciaal gereedschapstaal

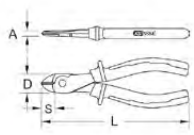

- DIN ISO 5749



	A mm	D mm	L mm	S mm	⚖️
115.1013	12,0	29,0	180,0	21,0	260

115.1004 ERGOTORQUE® Zangen-Satz
Jeu de pincers ERGOTORQUE®
ERGOTORQUE® Tangenset

4

tlg./pièces/
dig.

- für verschiedene Drahtarten geeignet
- induktiv gehärtete Präzisionsschneide
- mit 2-Komponenten Griff
- matt verchromt
- Spezial-Werkzeugstahl
- HRC 58 +/- 3
- Adaptées pour différentes tailles de fil
- Durcie par induction
- Poignée bi-composant
- Chromée mat
- Chrome Vanadium
- geschikt voor het knippen van verschillende draadsoorten
- inductief geharde precisie-snijvlakken
- met 2-componenten greep
- mat verchromd
- speciaal gereedschapstaal
- 1 x 160 mm
- 1 x 180 mm
- 1 x 200 mm
- 1 x 240 mm



Wasserpumpenzange
Pincers multiprises à verrouillage
Waterpomp tang

- mit passgenauer Druckknopfverstellung am Gewerbe
- mit Sicherheitsklemmschutz
- optimale Kraftübertragung
- asymmetrisches Greifprofil mit gegenläufiger Zahnung
- Kopf geschliffen
- mit tauchisoliertem Griff
- Chrom Vanadium
- Réglage précis par bouton sur crémaillère
- Protection anti-pince-doigts
- Transmission optimale de puissance
- Profil asymétrique de serrage avec dents décalées
- Bec poli
- Poignée isolée
- Chrome Vanadium
- met exacte drukknoopverstelling
- met veiligheidsklembeveiliging
- optimale krachtoverbrenging
- asymmetrisch profiel met tegengestelde vertanding
- geslepen kop
- met dampelgeïsoleerde greep
- Chrom Vanadium

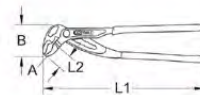

	A mm	B mm	L1 mm	L2 mm	⚖️
115.2011	35,0	38,0	175,0	20,0	160
115.2010	45,0	47,0	240,0	25,0	360
115.2012	55,0	53,0	300,0	30,0	560

45° gewinkelte Eckrohrzange
Clés serre-tubes Suédoises, 45°
Hoekpijptang met 45° gebogen bek

- DIN 5234

- Maulstellung 45°
- Kopf geschliffen
- stufenlos verstellbar
- Verzahnung entgegen der Drehrichtung
- rot pulverbeschichtet
- gesenkgeschmiedet
- Chrom Vanadium
- Ouverture des mâchoires à 45°
- Bec poli
- Réglage continu
- Denture inversée du sens de rotation
- Thermolaquage rouge
- Forgé
- Chrome Vanadium
- bekhoeke 45°
- geslepen kop
- traploos verstelbaar
- veranding tegen de draairichting ingezet
- rood gepoedercoat
- smeedonderdelen gehard
- chrom vanadium

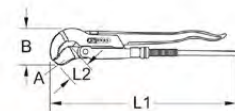

	A	B mm	L1 mm	L2 mm	⚖️
113.0500	1/2"	48,0	245,0	45,0	0,48
113.1000	1"	95,0	320,0	60,0	0,82
113.1500	1.1/2"	73,0	420,0	73,0	1,40
113.2000	2"	87,0	550,0	87,0	2,57
113.3000	3"	112,0	630,0	112,0	4,30

113.2100 Eckrohrzangen-Satz
Jeu de pinces suédoises
 Hoekpijptangenset

- verzahnte Greifflächen
- optimale Kraftübertragung
- mit verstellbarem Rillengewerbe
- progressive Verzahnung
- Chrom Vanadium
- Mors dentés
- Transmission optimale de puissance
- Avec crémaillère réglable
- Dentures progressives
- Chrome Vanadium

- grijpvlakken gekarteld
- optimale krachtoverbrenging
- met verstelbaar doorgestoken scharnier
- progressive vertanding
- chroom vanadium

3
tlg./pièces/
dlg.



1" - 1.1/2" - 2"	4,79

- für Innen- und Außensicherungsringe
- mit Gummigriff
- 90° abgewinkelte Spitzen
- stabile, gerade Präzisionsspitzen
- alle Außensicherungsringe mit Öffnungsfeder
- Kraftausführung
- Chrom Vanadium

- Pour circlips intérieurs et extérieurs
- Poignée en caoutchouc
- Pointes coudées à 90°
- Pointes de précision droites
- Pincettes de sécurité extérieures avec ressort d'ouverture
- Modèle force
- Chrome Vanadium

- voor binnen- en buitenborgringen
- met rubbergreep
- 90° gebogen punten
- stabiele rechte precisiepunten
- alle uitwendige borgringtangen met openingsveer
- Krachtuitvoering
- chroom vanadium

CrV	DIN 5254 A	DIN 5254 B
	DIN 5256 C	DIN 5256 D

119.2050 Sicherungszangen-Satz
Jeu de pinces de sécurité
 Borgringtangenset

4
tlg./pièces/
dlg.



	1x 0° - 12-25 mm	
	1x 90° - 12-25 mm	
	1x 0° - 12-25 mm	
	1x 90° - 12-25 mm	

119.2055 Sicherungszangen-Satz
Jeu de pinces de sécurité
 Borgringtangenset

4
tlg./pièces/
dlg.



	1x 0° - 19-60 mm	
	1x 90° - 19-60 mm	
	1x 0° - 19-60 mm	
	1x 90° - 19-60 mm	

119.2060 Sicherungszangen-Satz
Jeu de pinces de sécurité
 Borgringtangenset

4
tlg./pièces/
dlg.



	1x 0° - 40-100 mm	
	1x 90° - 40-100 mm	
	1x 0° - 40-100 mm	
	1x 90° - 40-100 mm	

115.2072 Gripzangen-Halter
Support de pince étau
 Griptang, houder

- Alternative für einen Schraubstock
- für leichte Arbeiten
- zum Anschrauben an Werkbänke, Arbeitstische etc.
- Variante pour un étau
- Pour un travail simplifier
- Peut être vissé sur une établi, table de travail etc.
- Alternatief voor een bankschroef
- voor lichte werkzaamheden
- voor bevestiging op een werkbank, werktafel, e.d.

Gripzange
Pince étau
 Griptang

- geschmiedete Greifbacken
- gezahnte Ausföhrung
- Größenjustierung durch Einstellrad
- mit Lösehebel
- mit Feststellarretierung
- für rundes und flaches Material
- zum Halten bei Schweißarbeiten
- kein Aufweiten unter stärkster Belastung
- Lösehebel unter ständigem Druck einer Feder
- vernickelt
- Chrom Vanadium
- Mâchoires forgées
- Mâchoire dentée
- Réglage d'ouverture par molette
- Levier de déblocage
- Arrêt de verrouillage
- Pour matériel plat ou rond
- Pour le maintien lors des travaux de soudure
- Reste fermée même sous tension
- Levier de déblocage sous tension
- Acier nickélé
- Chrome Vanadium

- gesmede bek
- getande uitvoering
- grootte-instelling m.b.v. stelwiel
- met ontgrendelhendel
- met vastzetarretieering
- voor rond en plat materiaal
- voor het vastzetten bij laswerkzaamheden
- wordt onder de zwaarste belasting niet wijder
- ontgrendelhendel staat permanent onder veerdruk
- vernikkeld
- Chroom-Vanadium

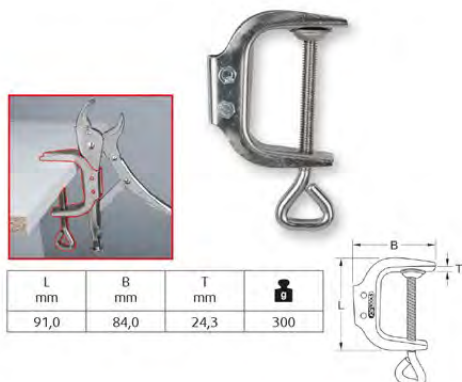

L mm	B mm	T mm	
91,0	84,0	24,3	300

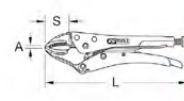
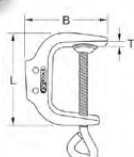

	A mm	L mm	S mm	
115.1031	0-50	140,0	19,3	180
115.1032	0-55	175,0	24,0	340
115.1033	0-60	220,0	27,5	520

- extrem robust und zuverlässig
- mit Zwangssperre
- Entriegelungsmöglichkeit bei eventueller Fehlbedienung
- optimales Crimpergebnis durch Präzisionsprofile
- mit Ratschenfunktion
- Verstellmöglichkeit des Pressdrucks
- leichter Wechsel der Crimpensätze durch Schnellwechselmechanik
- 2-Komponentengriff
- brüniert
- Zangenkörper aus Flachstahl

- Très robuste et fiable
- Avec verrouillage
- Débrayage possible en cours de sertissage
- Sertissage optimal grâce au profil de précision
- Fonction cliquet
- Puissance de sertissage réglable
- Système de changement de mâchoires rapide
- Poignée bi-composant
- Brunié
- Corps de la pince en acier plat

- extreem robuust en van goede kwaliteit
- met blokkeerfunctie
- ontgrendeling mogelijk bij eventuele bedieningsfout
- optimale krimpresultaten door precisie krimpbecken
- met ratelfunctie
- verstelmogelijkheid van de drukkracht
- makkelijk wisselen van de krimpbecken door snelwisselmechaniek
- met 2-componenten greep
- gebrüniert
- basis-tang van plaatstaal

115.1425 Crimpzange für isolierte Kabelschuhe
Pince à sertir pour cosses isolées
 Krimptang voor geïsoleerde kabelschoenen

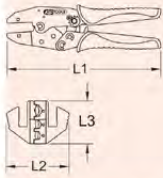

Ø mm²	AWG	L1 mm	L2 mm	L3 mm	Icon	Icon
0,5-1,0/1,5-2,5/4,0-6,0	22-18/16-14/12-10	220,0	50,0	34,0	115.1415	491

115.1430 Crimpzange für nicht isolierte Kabelschuhe
Pince à sertir pour cosses non isolées
 Krimptang voor niet geïsoleerde kabelschoenen

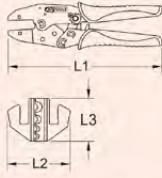

Ø mm²	AWG	L1 mm	L2 mm	L3 mm	Icon	Icon
1,5/2,5/6,0/10,0	20-18/16-14/12-10/8	220,0	50,0	34,0	115.1416	487

Crimpzange für Steckhülsen
Pince à sertir pour cosses à embouts
 Krimptang voor steekhulzen

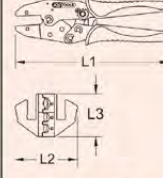

	Ø mm²	AWG	L1 mm	L2 mm	L3 mm	Icon	Icon
115.1435	0,5-1,0/ 1,5-2,5/ 4,0-6,0	20-18/ 16-14/ 12-10	220,0	50,0	34,0	115.1417	499
115.1455	2,5/0,5/ 8,0/10,0	14-22/ 8-6	220,0	50,0	34,0	115.1421	505

115.1235 Crimp-Zange für nicht isolierte, offene Kabelstecker
Pince de sertissage pour connecteur ouverts non isolés
 Krimptang voor niet geïsoleerde, open kabelschoenen

- ideal geeignet zum Verarbeiten von nicht isolierten Kontakten
- zum Abisolieren von Drähten von 0,5 - 6,0 mm²
- schneidet Drähte bis 6,0 mm²
- crimpen von Flachstecker 2,8 / 4,8 / 6,3 mm und weiteren Elektrokontakten mit offener Crimphülse
- mit tauchisoliertem Griff
- Zangenkörper aus Spezialstahl
- Materialstärke 3 mm
- Idéal pour contacts non isolés
- Pour ôter l'isolation des fils de 0,5 à 6,0 mm²
- Coupe les fils 6lt; 6,0 mm²
- Sertissage de fiches plates 2,8 / 4,8 / 6,3 mm et d'autres contacts électriques avec embout de sertissage ouvert
- Poignée isolée
- Corps de pince en acier spécial
- Épaisseur 3 mm
- geschikt voor het krimpen van niet geïsoleerde kabelschoenen
- voor het strippen van draad van 0,5 - 6,0 mm²
- knijpt draad tot 6,0 mm²
- krimpen van platte steekkers 2,8 / 4,8 / 6,3 mm en andere kabelschoenen/contacten met open krimphuis
- met kunststof overtrokken handgrepen
- tang van speciaal staal
- materiaaldikte 3 mm

115.1400 Universal-Crimpwerkzeug-Satz mit Automatik-Abisolierzange
Jeu d'outils pour le dénudage et le sertissage + cosses
 Universele-krimptangset met automatische draadstripper

- extrem robuste und zuverlässige Crimpzange
- mit Zwangssperre
- Entriegelungsmöglichkeit bei eventueller Fehlbedienung
- optimales Crimpergebnis durch Präzisionsprofile
- mit Ratschenfunktion
- Verstellmöglichkeit des Pressdrucks
- leichter Wechsel der Crimpensätze durch Schnellwechselmechanik
- 2-Komponentengriff
- brüniert
- Zangenkörper aus Flachstahl
- inklusive selbstschließender und beschädigungsfreier Automatik-Abisolierzange
- Pince à sertir très robuste et fiable
- Verrouillage
- Possibilité de déverrouillage lors d'une erreur de manipulation
- Sertissage optimal grâce au profil de précision
- Fonction cliquet
- Puissance de sertissage réglable
- Système de changement de mâchoires rapide
- Poignée bi-composant
- Tête brunié
- Corps de la pince en acier plat
- Pince à dénuder à fermeture automatique incluse
- extreem robuust en goede kwaliteit krimptang
- met blokkeerfunctie
- ontgrendelen mogelijk bij eventuele bedieningsfout
- optimale krimpresultaten door precisie-profiel
- met ratelfunctie
- verstelmogelijkheid van de drukkracht
- makkelijk wisselen van de krimpbecken door snelwisselmechaniek
- met 2-componenten greep
- gebrüniert
- basis-tang van plaatstaal
- inclusief zelfsluitende, veilige automatische draadstripper

1x		220 mm	
1x		Ø 0,5 - 4,0 mm, H	
1x		Ø 1,5 - 10,0 mm, B	
1x		Ø 0,5 - 6,0 mm, C	
1x		Ø 0,5 - 4,0 mm, D	
1x		RG 58 - RG 71, E	
1x		1,0 - 3,2 mm	
1x			

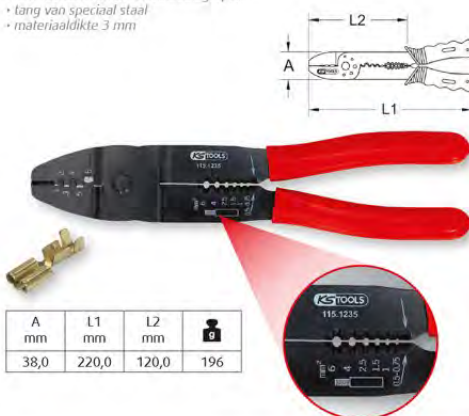

A mm	L1 mm	L2 mm	Icon
38,0	220,0	120,0	196

Drahtwirbelzange
Pince à freiner
Draadborgtang

- linksdrehend
- gezahnte Ausführung
- 30° abgeschragte Backen
- mit Zusatzschneide
- ermöglicht exaktes, sekundenschnelles Wirbeln
- geeignet für Draht bis 1,0 mm
- schmale Nase für optimale Beweglichkeit
- brüniert
- Spezial-Werkzeugstahl
- Rotation à gauche
- Mâchoire dentée
- Mors inclinés à 30°
- Coupe latérale
- Permet une rotation précise et rapide
- Conçue pour des fils jusqu'à 1 mm
- Bec étroit pour une mobilité optimale
- Acier spécialement conçu pour l'outillage
- linksdraaiend
- getande uitvoering
- bek 30° afgeschuind
- met geharde precisie-snijvlakken
- voor snel en nauwkeurig afborgen
- geschikt voor draad tot 1,0 mm
- smalle bek voor optimaal gebruiksgemak
- gebruineerd
- speciaal-gereedschapstaal

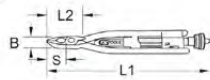

	B mm	L1 mm	L2 mm	S mm	
116.1301	10,0	215,0	40,0	10,0	230
116.1302	12,0	265,0	60,0	13,0	360

Bolzenschneider
Coupe-boulons bras tubulaires
Boutenschhaar

- Schneidleistung bis 40 HRC
- mit Rohrgriff
- mit Stahlrohrschenkeln und Exzenternachstellung
- mit auswechselbarem Messerkopf
- Messerkopf aus hochvergueitem Sonderstahl
- mit induktiv gehärteten Präzisionsschneiden
- phosphatiert
- Spezial-Werkzeugstahl
- Puissance de coupe jusqu'à 40 HRC
- Poignées tubulaires
- Bras en acier excentré
- Livrée avec mâchoires de rechange
- Mâchoire en acier haute résistance
- Mâchoire durcie par induction
- Brunie
- Acier spécial

Selbstöffnende Monierzange
Tenaille russe à ouverture automatique
Zelfopenende moniertang

DIN ISO 9242

- mit tauchisoliertem Griff
- Kopf geschliffen
- selbstöffnender Griff mit innenliegender Feder
- zum Schneiden und Verdrillen von Bindendraht
- in Öl gehärtet
- schwarze Oberfläche
- Spezial-Werkzeugstahl
- Poignée isolée
- Bec poli
- Ouverture automatique à ressort
- Pour couper et tresser du fil de fer
- Durcie par bain d'huile
- Surface noire
- En acier spécial
- met kunststof overtrokken handgrepen
- geslepen kop
- zelf openend d.m.v. drukveer
- voor knippen en twisten van borgdraad
- in olie gehard
- zwarte oppervlak
- speciaal-gereedschapstaal

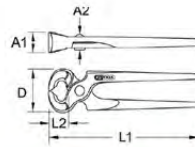

	A1 mm	A2 mm	D mm	L1 mm	L2 mm	
116.1411	23,0	20,0	30,0	220,0	17,0	400
116.1410	27,0	22,0	36,0	250,0	19,0	400
116.1412	25,0	21,0	35,0	280,0	18,0	400

118.0092 Drahtseilschere
Coupe-câbles
Kabelschaar

- für mittelharte Drahtseile bis 4,7 mm
- mit Öffnungsfeder und Sperrklinke
- induktiv gehärtete Schneiden
- kein Aufspießen des Drahts
- mit tauchisoliertem Griff
- Spezial-Werkzeugstahl

- Pour câbles jusqu'à 4,7 mm
- Ressort d'ouverture
- Lames durcies par induction
- Coupe franche du câble
- Poignée isolée
- Acier spécial
- voor middelharde draadsoorten tot 4,7 mm
- met openingsveer en blokkering
- inductief geharde snijvlakken
- draad gaat niet rafelen
- met PVC overtrokken handgreep
- speciaal-gereedschapstaal



HRC 64

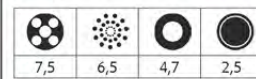

Ø mm	A mm	D mm	L mm	S mm	
4,7	11,0	27,0	190,0	9,0	270

118.0015 Mini Bolzenschneider, selbstlösend
Mini coupe-câbles
Mini boutenschhaar, met veer

- Messerkopf aus hochvergueitem Sonderstahl
- mit induktiv gehärteten Präzisionsschneiden
- phosphatiert
- Chrom-Molybdän
- Mâchoire en acier haute résistance
- Durcie par induction
- Brunie
- Chrome-molybdène
- messerkopf van hoogveredelde staal
- met inductief geharde precisie-snijvlakken
- gefosfateerd
- chrom-molybdeen



HRC 63

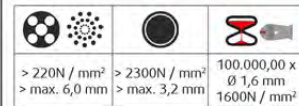

L mm	S mm	D mm	A mm	
205,0	14,0	34,0	17,0	270

HRC 40

	A mm	D mm	L1 mm	L2 mm	Ø max. mm		
118.0118	20,0	65,0	450,0	115,0	6,0	118.0119	1,50
118.0124	22,0	85,0	600,0	136,0	8,0	118.0125	2,50
118.0130	27,0	95,0	750,0	155,0	10,0	118.0131	4,88
118.0136	35,0	110,0	900,0	170,0	12,0	118.0137	6,70
118.0142	40,0	120,0	1050,0	195,0	14,0	118.0143	6,70

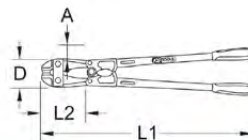

Mehr Feinmechanik-Werkzeuge siehe Industriekatalog K15
Pour plus d'outils de mécanique de précision, voir le catalogue industriel K15
Meer fijnmechanisch gereedschap kunt u vinden in de Industriecatalogus K15



Mess- und Prüfwerkzeuge / Outils de tests et mesures / Meetgereedschap

Taschen-Messschieber 0 - 150 mm
Pied à coulisse à double bec 0 - 150 mm
 Schuifmaat in foedraal 0 - 150 mm

DIN 862

- mit Momentfeststellung
- für Außen-, Innen-, Stufen- und Tiefenmessungen
- Skalenteilung in schwarz
- Messschieben in mm und Zoll-Teilung
- mit Gewindetabelle
- ganz gehärtet und feinst bearbeitet
- rostfreier Stahl
- in Kunststofftasche

- Mesure intermédiaire
- Pour mesure intérieure, extérieure et de profondeur
- Graduation en noir
- Rail de mesure en mm et en pouces
- Avec graduation de filetage
- Acier trempé travaillé finement
- Acier inoxydable
- Etui en simil cuir

- met moment blokkering
- voor buiten-, binnen-, niveau- en dieptemetingen
- schaalverdeling in het zwart
- maateenheden in mm en inches
- met schroefdraadtabel
- geheel gehard en nauwkeurig bewerkt
- roestvrij staal
- in kunstlederen foedraal



	mm	A mm	L mm	+/-	g
300.0510	0 - 150	40,0	235,0	0,05	145

Uhren-Messschieber 0 - 150 mm
Pied à coulisse à cadran 0 - 150 mm
 Klok-schuifmaat (analoo) 0 - 150 mm

DIN 862

- mit Feststellschraube und drehbaren Skalenblatt
- für Außen-, Innen-, Stufen- und Tiefenmessungen
- Skalenteilung in schwarz
- Messschieben in mm-Teilung
- mit Gewindetabelle
- ganz gehärtet und feinst bearbeitet
- rostfreier Stahl
- in stabilem Kunststoffetui

- Avec vis d'arrêt et cadran rotatif
- Pour mesure intérieure, extérieure et de profondeur
- Graduation en noir
- Rail de mesure en mm
- Avec graduation de filetage
- Acier trempé travaillé finement
- Acier inoxydable
- Etui robuste en matière plastique

- met blokkeerschroef en draaibare schaalverdeling
- voor buiten-, binnen-, niveau- en dieptemetingen
- schaalverdeling in het zwart
- maateenheden in mm
- met schroefdraadtabel
- geheel gehard en nauwkeurig bewerkt
- roestvrij staal
- in stabiele kunststofdoos

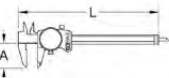

	mm	A mm	L mm	+/-	g
300.0547	0 - 150	40,0	236,0	0,02	215

Digital-Messschieber 0 - 150 mm
Pied à coulisse digital 0 - 150 mm
 Digitale-schuifmaat 0 - 150 mm

DIN 862

- mit Feststellschraube und Rollenfeininstellung
- für Außen-, Innen-, Stufen- und Tiefenmessungen
- Skalenteilung in schwarz
- Messschieben in mm und Zoll-Teilung
- mm/Zoll-Umschaltung
- mit Gewindetabelle
- Reset (Nullsetzen) an jeder Position möglich
- große LCD-Anzeige - Ziffernhöhe 10,0 mm
- mit automatischer Abschaltung
- ganz gehärtet und feinst bearbeitet
- rostfreier Stahl
- in stabilem Kunststoffetui

- Vis de blocage et finesse de réglage
- Pour mesure intérieure, extérieure et de profondeur
- Graduation en noir
- Rail de mesure en mm et en pouces
- Inverseur - mm/pouces
- Graduation de filetage
- Remise à zéro possible à tout moment
- Grand affichage LCD - Taille des chiffres 10,0 mm
- Arrêt automatique
- Acier trempé travaillé finement
- Acier inoxydable
- Etui robuste en matière plastique

- met blokkeerschroef en rolverstelling
- voor buiten-, binnen-, niveau- en dieptemetingen
- schaalverdeling in het zwart
- maateenheden in mm en inches
- mm/inches omschakelbaar
- met schroefdraadtabel
- reset (nulmeting) op iedere positie mogelijk
- grote LCD-display - cijferhoogte 10,0 mm
- met automatische uitschakeling
- geheel gehard en nauwkeurig bewerkt
- roestvrij staal
- in stabiele kunststofetui

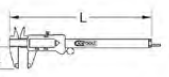

	mm	A mm	L mm	+/-	g
300.0532	0 - 150	40,0	235,0	0,03	150

IP 67 Digital-Messschieber 0 - 150 mm
IP 67 Pied à coulisse digitale 0 - 150 mm
 IP 67 digitale-schuifmaat 0 - 150 mm

- Genauigkeit nach Werksnorm
- Schutzart IP 67
- mit Feststellschraube
- für Außen-, Innen-, Stufen- und Tiefenmessungen
- Skalenteilung in blau
- Messschieben in mm-Teilung
- mm/Zoll Umschaltung
- mit Gewindetabelle
- Reset (Nullsetzen) an jeder Position möglich
- große LCD-Anzeige - Ziffernhöhe 6,0 mm
- mit automatischer Abschaltung
- ganz gehärtet und feinst bearbeitet
- rostfreier Stahl
- in stabilem Kunststoffetui

- Précision garantie usine
- Niveau de protection IP 67
- Avec vis de réglage
- Pour mesure intérieure, extérieure et de profondeur
- Vernier en bleu
- Rail de mesure en mm
- Inverseur mm/pouces
- Avec graduation de filetage
- Remise à zéro possible à tout moment
- Grand affichage LCD - Taille des chiffres 6,0 mm
- Arrêt automatique
- Acier trempé travaillé finement
- Acier inoxydable
- Etui robuste en matière plastique

- nauwkeurigheid volgens Werksnorm
- bescherming volgens IP 67
- met blokkeerschroef
- voor buiten-, binnen-, niveau- en dieptemetingen
- schaalverdeling in het blauw
- maateenheden in mm
- mm/inches omschakelbaar
- met schroefdraadtabel
- reset (nulmeting) op iedere positie mogelijk
- grote LCD-display - cijferhoogte 6,0 mm
- met automatische uitschakeling
- geheel gehard en nauwkeurig bewerkt
- roestvrij staal
- in stabiele kunststofdoos

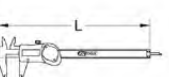

	mm	A mm	L mm	+/-	g
300.0531	0 - 150	40,0	240,0	0,03	150

Bandmaß mit Feststeller und Gürtelclip
Mètres à ruban
 Rolbandmaat met stopper en riemclip

- gelb lackierter, abriebfester und polyamidbeschichteter Bandstahl
- mm-Teilung an Ober- und Unterkante
- Skalenteilung in schwarz
- Dezimalstellen rot markiert
- mit automatischem Bandeinzug und Bandsperre
- mit metallischer Bandführung
- mit Trageschlaufe
- Messgenauigkeit nach EG-Genauigkeitsklasse II
- flexibel, knickfester und witterungsbeständiger Federbandstahl
- mit ABS 2-Komponentengehäuse

- Ruban en acier avec traitement nylon anti-usure, laqué jaune
- Graduation millimétrique des deux côtés
- Graduation en noir
- Décimales marquées en rouge
- Enrouleur et arrêt automatique
- Guide de ruban en acier
- Equipé d'une dragonne et d'un clip de ceinture
- Précision de mesure selon Normes Européennes Classe II
- Ruban en acier trempé flexible, anti-plis et résistant aux intempéries
- Boîtier en ABS bi-composant
- Boîtier absorbant les chocs

- bandstaal voorzien van nylar-polyester-deklaag
- verdeling in mm aan boven- en onderkant
- schaalverdeling in het zwart
- decimalen in grote rode cijfers
- met automatische bandinname en blokkeerknop
- met metalen bandopvoer
- met pols draagriem
- nauwkeurigheidklasse volgens EG-III
- flexibel, knikbestendig en weersbestendig bandstaal
- met ABS 2-componenten behuizing



	m	mm	g
300.0131	3,00	16,0	100
300.0132	5,00	19,0	150
300.0133	5,00	25,0	150
300.0134	8,00	25,0	370
300.0135	10,00	30,0	690

Bandmaß mit Feststeller, Gürtelclip und magnetischem Anschlag
Mètre à ruban magnétique
 Rolbandmaat met stopper, riemclip en magnetische aanslag

- gelb lackierter, abriebfester und polyamidbeschichteter Bandstahl
- mm-Teilung an Ober- und Unterkante
- Skalenteilung in schwarz
- Dezimalstellen rot markiert
- mit automatischem Bandeinzug und Bandsperre
- mit magnetischem Anschlag
- Messgenauigkeit nach EG-Genauigkeitsklasse II
- flexibel, knickfester und witterungsbeständiger Federbandstahl
- mit ABS 2-Komponentengehäuse

- Ruban en acier avec traitement nylon anti-usure, laqué jaune
- Graduation millimétrique des deux côtés
- Graduation en noir
- Décimales marquées en rouge
- Enrouleur et arrêt automatique
- Embout magnétique
- Equipé d'une dragonne et d'un clip de ceinture
- Précision de mesure selon Normes Européennes Classe II
- Ruban en acier trempé flexible, anti-plis et résistant aux intempéries
- Boîtier en ABS bi-composant

- bandstaal voorzien van nylar-polyester-deklaag
- verdeling in mm aan boven- en onderkant
- schaalverdeling in het zwart
- decimalen in grote rode cijfers
- met automatische bandinname en blokkeerknop
- magnetische aanslag
- nauwkeurigheidklasse volgens EG-III
- flexibel, knikbestendig en weersbestendig bandstaal
- met ABS 2-componenten behuizing



	m	mm	g
300.0143	5,00	25,0	150

Aluminiumprofil-Wasserwaage mit Rohrvierellierung
Niveaux aluminium à double semelle
 Aluminium-Waterpas met buizenprofiel

- Aluminium-Rechteckprofil
- profilierte Messfläche für Rohrvierellierung
- leichtes Profilgewicht
- mit 2 Durchgriffen zur leichteren Handhabung
- präzisiert auf 0,5 mm pro Meter
- 3 robuste Acrylglas-Blocklibellen (0° + 90°)
- stossdämpfende Endkappen
- Messfläche plan gefräst
- 1,8 mm Wandstärke
- mit Aufhängeloch
- Aluminium

- Profilé rectangulaire en aluminium
- Semelle en "V" pour s'adapter sur les tubes
- Profilé léger
- 2 poignées pour une bonne maniabilité
- Précision de 0,5 mm par mètre
- 3 fioles en Plexyglas acrylique (0° + 90°)
- Embouts absorbereurs de chocs
- Semelle plane fraisée
- Epaisseur de parois 1,8 mm
- Trou d'accrochage
- Aluminium

- Aluminium-rechthoekprofiel
- meetvlakken van het buizenstelelprofiel
- lichtgewicht profiel
- met 2 handgrepen
- nauwkeurigheid: 0,5 mm per meter
- 3 robuuste acrylglas-libellen (0° + 90°)
- kunststof beschermkappen
- meetvlak vlak gefreesd
- 1,8 mm Wanddikte
- met ophanggat
- aluminium



	L mm	B mm	H mm	g
204.7050	500,0	27,0	64,0	450
204.7060	600,0	27,0	64,0	550
204.7080	800,0	27,0	64,0	730
204.7100	1000,0	27,0	64,0	910
204.7150	1500,0	27,0	64,0	1370

Hartmetall-Anreißnadel
Pointe à tracer en carbure
 Hardmetalen kraspen

- zum Anreißen von Werkstücken
- gerade Form
- mit Hartmetallspitze
- mit Ansteck-Clip
- mit gehärteter Spitze
- verchromt
- Spezialstahl

- Pour le traçage de pièces à usiner
- Forme droite
- Clips de fixation
- Pointe en acier durci
- Chrome Vanadium

- voor het aftekenen van werkstukken
- recht model
- met hardmetalen punt
- met clip
- met geharde punten
- verchromd
- speciaalstaal



	L mm	D mm	g
300.0301	145,0	5,0	60



Universal-Abzieher 2+3-armig
Extracteurs universels à trois griffes
 Universele trekker 2 + 3-armig

- Haken beidseitig verwendbar
- Aufnahmestern für 2 oder 3 Haken
- extrem robuste Spindel mit induktiv gehärtetem Gewinde
- Spezialstahl
- Les griffes sont utilisables des deux côtés
- Potence pour deux ou trois griffes
- Vis de force extrêmement robuste avec filetage durci par induction
- En acier spécia

- haken aan 2 zijden te gebruiken
- opnamester voor 2 of 3 haken
- extreem robuuste spindel met inductief geharde draad
- specialstaal



	A mm	B mm	C mm	max t	mm	SW mm	D mm	E mm	F mm	G mm	kg
640.4203	60	65	90	2,0	G3/8"x1,06px110	13	3	10	18	11	0,44
640.4204	90	100	130	5,0	G9/16"x2,0px190	17	4	15,5	29	17	1,40
640.4205	165	170	170	7,0	G3/4"x2,0px285	22	4	15,5	29	17	2,88

625.1701 Schnellspann-Universal-Abzieher-Satz
Jeu d'extracteurs universels à serrage rapide
 Snelspan-universele-trekkereset

- mit Schnellspannfunktion
- bestens geeignet bei beengten Platzverhältnissen
- durch Umstecken der Haken als Innen- und Außen-Abzieher verwendbar
- verschiedene Hakenvarianten und Hydraulikspindel nachrüstbar
- extrem robuste Spindel mit induktiv gehärtetem Gewinde
- Spezialstahl
- in stabilem Kunststoffkoffer
- Avec serrage rapide
- Idéal pour les endroits exigus
- Extracteur intérieur ou extérieur par inversion des griffes
- Différentes griffes et vis hydrauliques adaptables
- Vis de force extrêmement robuste avec filetage durci par induction
- En acier spécial
- Coffret robuste en matière plastique
- met snelspanfunctie
- zeer geschikt in kleine ruimtes
- door het omzetten van de haken als binnen en buiten-trekker te gebruiken
- met verschillende haken en hydraulische spindels uit te breiden
- extreem robuuste spindel met inductief geharde draad
- specialstaal
- in stabiele kunststofkoffer

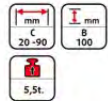

625.1703 Schnellspann-Universal-Abzieher-Satz
Jeu d'extracteurs universels à serrage rapide
 Snelspan-universele-trekkereset

- mit Schnellspannfunktion
- bestens geeignet bei beengten Platzverhältnissen
- durch Umstecken der Haken als Innen- und Außen-Abzieher verwendbar
- verschiedene Hakenvarianten und Hydraulikspindel nachrüstbar
- extrem robuste Spindel mit induktiv gehärtetem Gewinde
- Spezialstahl
- in stabilem Kunststoffkoffer
- Avec serrage rapide
- Idéal pour les endroits exigus
- Extracteur intérieur ou extérieur par inversion des griffes
- Différentes griffes et vis hydrauliques adaptables
- Vis de force extrêmement robuste avec filetage durci par induction
- En acier spécial
- Coffret robuste en matière plastique
- met snelspanfunctie
- zeer geschikt in kleine ruimtes
- door het omzetten van de haken als binnen en buiten-trekker te gebruiken
- met verschillende haken en hydraulische spindels uit te breiden
- extreem robuuste spindel met inductief geharde draad
- specialstaal
- in stabiele kunststofkoffer

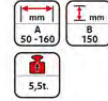

700.1300 Universal-Abzieher-Satz
Coffret d'extracteurs universels
 Universele-trekkereset

- schlanke Haken
- bestens geeignet für beengte Platzverhältnisse
- gleichmäßige Lastverteilung und zentriertes Anziehen
- durch Umstecken der Haken als Innen- und Außen-Abzieher verwendbar
- verschiedene Hakenvarianten und Hydraulikspindel nachrüstbar
- extrem robuste Spindel mit induktiv gehärtetem Gewinde
- geringerer Kraftaufwand
- Spezialstahl
- in stabilem Kunststoffkoffer
- Griffes fines
- Idéalement conçu pour les endroits exigus
- Répartition et centrage régulier des forces
- Extracteur intérieur ou extérieur par inversion des griffes
- Différents crochets et vis hydrauliques adaptables
- Vis de force extrêmement robuste avec filetage durci par induction
- En acier spécial
- Un maximum de puissance pour un minimum de force
- dunne haken
- zeer geschikt voor kleine ruimtes
- gelijkmatige krachtverdeling en gecentreerd aantrekken
- door het omzetten van de haken als binnen en buiten-trekker te gebruiken
- met verschillende haken en hydraulische spindels uit te breiden
- extreem robuuste spindel met inductief geharde draad
- minder krachtinspanning nodig
- specialstaal



ULTIMATE Vision

EXTEND YOUR EYE

VIDEOSKOPIETECHNIK Technische Videoscopes Technique de vidéoscopie Vidéoscope technique Videoscoopetechniek Technische videoscopes

Versleuterte Einsatzmöglichkeiten z.B.: / Nombreuses possibilités d'utilisation, par ex.: / Veelzijdige gebruiksmogelijkheden b.v.:



MASTER Sonden, halbstarre Spirale
Sondes MASTER, gaine ressort semi-rigide
MASTER sondes, halfstarre spiraalveer



MASTER Sonden, flexible PVC Hülle
Sondes MASTER, gaine flexible en PVC
MASTER sondes, flexible PVC-omhulde sonde



Das komplette Sortiment Videoskopietechnik finden Sie in unserem Industriekatalog K15.
Formen Sie noch heute Ihr persönliches Exemplar bei Ihrem Fachhändler an.

L'assortiment complet de technique de vidéoscope est disponible dans notre catalogue industriel K15.
Demandez dès aujourd'hui votre exemplaire personnel à votre revendeur spécialisé.

Het complete assortiment videoscoopetechniek kunt u vinden in onze Industriecatalogus K15.
Vraag vandaag nog bij uw leverancier een persoonlijk exemplaar aan.

PREMIUM-WERKZEUGE
K15 **KS TOOLS** PREMIUM TOOLS

550.7049-2014 ULTIMATEvision Videoskop-Satz
Kit Vidéoscope ULTIMATEvision Ø 4,9 mm avec caméra double et extracteur vidéo
ULTIMATEvision videoscoopset

- Arretierungsfunktion des Blickwinkels durch Sperrschalter am Sendegerät
- 3 dimmbare Mini-LED-Lampen
- transportables und netzunabhängiges System
- optimales Handling durch netzunabhängiges Arbeiten
- Sonden wesentlich knickunempfindlicher, da kein Fiberglaskabel
- Arbeitstemperatur von +0°C bis +55°C
- größtmöglicher Blickwinkel durch Spezialkamera im Sondenkopf
- optional erweiterbar mit anderen Sonden
- sehr gute Bild- und Videoqualität
- Bildaufnahmemöglichkeit im JPEG-Format
- Videoaufzeichnungen im MPEG4-Format
- Betrachtung auf einem TV mit AV-Kabel möglich
- multilinguales Menü (14 Sprachen)
- vielseitig einsetzbar
- incl. 4xAA Batterien
- 2-Komponentengehäuse des Basisgerätes schützt vor leichten Stößen
- mit hochwertiger Schaumstoffeinlage
- in stabilem Kunststoffkoffer
- Fonction de verrouillage de l'angle de vision par le commutateur situé sur l'émetteur
- 3 mini-LED à variateur de lumière
- Système transportable et autonome
- Maniement optimum dû à la possibilité de travailler avec le bloc d'alimentation autonome
- Sondes insensibles à la courbure, car sans fibre optique
- Température de fonctionnement de +0°C à +55°C
- Angle de vision maximum grâce à la caméra spéciale située dans la tête de sonde
- Évolutivité facultative avec d'autres sondes
- Très bonne qualité d'image et de vidéo
- Possibilité de prise de vue sous format JPEG
- Enregistrements vidéo en MPEG4
- Possibilité de visionnage sur TV grâce au cordon AV
- Menu traduit en 14 langues
- Utilisation universelle
- Piles 4xAA incluses
- Le boîtier en matériau bi-composant de l'appareil de base protège contre les chocs légers
- Avec garniture en mousse de première qualité
- En coffret plastique robuste



- Ablufführung durch den Handgriff nach hinten
- zum Arbeiten an schwer zugänglichen Bereichen
- lange Lebensdauer
- Betätigungshebel mit Sicherheitsarretierung (außer 515.5005 / 515.5010 / 515.5015)
- mit stufenloser Geschwindigkeitsregulierung
- vibrationsgedämpft
- sehr kleine Baugröße
- inklusive 1/4" Kupplungsstecker
- robustes Gehäuse

- Sortie d'air vers l'arrière de la poignée
- Pour endroits difficiles d'accès
- Longue durée de vie
- Levier de commande avec arrêt de sécurité (hors 515.5005 / 515.5010 / 515.5015)
- Réglage de vitesse continu
- Système d'atténuation des vibrations
- Construction compacte
- Livrée avec un adaptateur 1/4"
- Boîtier robuste

- luchtuitvoer door de handgreep naar achteren
- voor moeilijk bereikbare plaatsen
- lange levensduur
- met veiligheidsvergrendeling aan bedieningshendel (behalve 515.5005 / 515.5010 / 515.5015)
- met traploze snelheidsregeling
- trillingsgedempt
- bijzonder geringe afmetingen
- inclusief 1/4" snelkoppeling
- robuuste behuizing

slimPOWER



SlimPOWER Mini-Druckluft-Stab-Trennschleifer, kurz
Mini tronçonneuse-meuleuse axiale pneumatique courte SlimPOWER

SlimPOWER mini pneumatische staafslijper, kort

1/4"

- für Trennscheiben bis Ø 50,4 x 1,1 x 9,56 mm
- für Schruppscheiben bis Ø 59,0 x 4,0 x 9,56 mm
- ideal zum Lösen von verschlissenen bzw. verrosteten Verbindungen
- verstellbares Funkenschild
- Pour disques jusqu'à Ø 50,4 x 1,1 x 9,56 mm
- Pour disques à meuler jusqu'à Ø 59 x 4,0 x 9,56 mm
- Pour désolidariser les liaisons rouillées
- Cache de protection ajustable
- voor doorslijpschijven tot Ø 50,4 x 1,1 x 9,56 mm
- voor slijpschijven tot Ø 59,0 mm x 4,0 x 9,56 mm
- geschikt voor het losslijpen van b.v. verroeste verbindingen
- verstelbare beschermkap



	B mm	L mm	W
515.5050	60,0	125,0	400

SlimPOWER Mini-Druckluft-Stabschleifer, gerade
Mini meuleuse axiale droite pneumatique SlimPOWER

SlimPOWER mini pneumatische staafslijper, recht

- gerade Ausführung
- für Einhandbedienung mit ergonomischen Design
- für HM-Fräser, Mini-Trennscheiben und Steinschleifkörper mit 6 mm Schaft
- ideal für Schleif-, Polier- und Gravurarbeiten
- Version droite
- Design ergonomique pour un travail à une main
- Pour fraises HM, mini disque à tronçonner et disques à meuler avec manche hexagonal
- Pour les travaux de ponçage, de polissage et de gravure dans des endroits exigus
- rechte uitvoering
- voor eenhandbediening met ergonomisch design
- voor frezen, mini-slijpschijven en slijpstenen met 6 mm schacht
- zeer geschikt voor slijp-, polijst en graveerwerk



	B mm	L mm	W
515.5030	35,0	123,0	300

SlimPOWER Mini-Druckluft-Stabbohrmaschine
Mini-perceuse à tige pneumatique SlimPOWER

SlimPOWER mini pneumatische-staafboormachine

3/8"

- gerade Ausführung
- ideal einsetzbar für Karosseriearbeiten und Industrie
- Version droite
- Idéale pour la carrosserie et l'industrie
- rechte uitvoering
- zeer geschikt voor schadeherstel en industrie

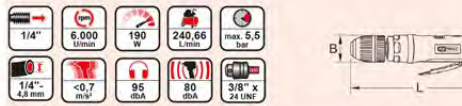

	B mm	L mm	W
515.5020	35,5	145,0	400

SlimPOWER Mini-Druckluft-Stab-Trennschleifer
Mini tronçonneuse-meuleuse axiale pneumatique SlimPOWER

SlimPOWER mini pneumatische staafslijper

1/4"

- für Trennscheiben bis Ø 75,0 x 1,35 x 9,56 mm
- ideal zum Lösen von verschlissenen bzw. verrosteten Verbindungen
- festes Funkenschild
- Pour disques jusqu'à Ø 75,0 x 1,35 x 9,56 mm
- Pour désolidariser les liaisons rouillées
- Protection solide
- voor slijpschijven tot Ø 75,0 x 1,35 x 9,56 mm
- geschikt voor het doorslijpen van bijv. versleten resp. verroeste verbindingen
- vast vonkenscherm

	B mm	L mm	W
515.5055	50,0	230,0	500



SlimPOWER Mini-Druckluft-Stab-Trennschleifer, lang
Mini tronçonneuse-meuleuse axiale pneumatique longue SlimPOWER

SlimPOWER mini pneumatische staafslijper, lang

1/4"

- für Trennscheiben bis Ø 75,0 x 1,35 x 9,56 mm
- ideal zum Lösen von verschlissenen bzw. verrosteten Verbindungen
- festes Funkenschild
- Pour disques jusqu'à Ø 75,0 x 1,35 x 9,56 mm
- Pour désolidariser les liaisons rouillées
- Protection solide
- voor slijpschijven tot Ø 75,0 x 1,35 x 9,56 mm
- geschikt voor het doorslijpen van bijv. versleten resp. verroeste verbindingen
- vast vonkenscherm

	B mm	L mm	W
515.5060	50,0	275,0	700



SlimPOWER Mini-Druckluft-Umschaltratsche
Mini-rochet de commutation pneumatique SlimPOWER

SlimPOWER mini pneumatische ratel, omschakelbaar

1/4" 3/8" 1/2"

- mit Ratschenkopf-Umschalthebel (Links / Rechts)
- leichte Bedienung
- dreifache Verzahnung
- Inverseur du sens de rotation (gauche/droite)
- Triple crémaillère
- Réglage de vitesse continu
- met praktische omschakelpal (links / rechts)
- lichte bediening
- drievoudige verlanding



	B mm	L mm	W
515.5005	1/4"	35,5	135,0
515.5010	3/8"	35,5	135,0
515.5015	1/2"	35,5	135,0



SlimPOWER Mini-Druckluft-Winkelbohrmaschine
Mini-perceuse coudée pneumatique SlimPOWER

SlimPOWER mini pneumatische haakse boormachine

3/8"

- abgewinkelte Ausführung
- ideal einsetzbar für Karosserien
- Version coudée
- Idéale pour la carrosserie
- haakse uitvoering
- ideaal voor plaatwerk



	B mm	L mm	W
515.5025	90,0	145,0	700

SlimPOWER Mini-Druckluft-Winkelstabschleifer
Mini-meuleuse d'angle pneumatique SlimPOWER
 SlimPOWER mini pneumatische haakslijper

- gerade Ausführung
- für Einhandbedienung mit ergonomischen Design
- für HM-Fräser, Mini-Trennscheiben und Steinschleifkörper mit 6 mm Schaft
- ideal für Schleif-, Polier- und Gravurarbeiten
- Version droite
- Design ergonomique pour un travail à une main
- Pour fraises HM, mini disque à tronçonner et disques à meuler avec manche hexagonal
- Pour les travaux de ponçage, de polissage et de gravure
- rechte uitvoering
- voor eenhandsbediening met ergonomisch design
- voor frezen, mini-slijpschijven en slijpstenen met 6 mm schacht
- zeer geschikt voor slijp, polijst en graveerwerk



1/4" PT	19.000 U/min	190 W	240,66 L/min	max. 5,5 bar
1/4" 4,8 mm	<1,5 m/s²	95 dBA	82 dBA	

	B mm	L mm	⚖
515.5035	75,0	123,0	300

SlimPOWER Mini-Druckluft-Winkelstabschleifer
Mini-meuleuse d'angle pneumatique SlimPOWER
 SlimPOWER mini pneumatische haakslijper

- gerade Ausführung
- für Einhandbedienung mit ergonomischen Design
- für HM-Fräser, Mini-Trennscheiben und Steinschleifkörper mit 6 mm Schaft
- ideal für Schleif-, Polier- und Gravurarbeiten
- Version droite
- Design ergonomique pour un travail à une main
- Pour fraises HM, mini disque à tronçonner et disques à meuler avec manche hexagonal
- Pour les travaux de ponçage, de polissage et de gravure



1/4"	20.000 U/min	230 W	max. 6,3 bar	319,93 L/min
1/4" 4,8 mm	<1,5 m/s²	95 dBA	83 dBA	

	B mm	L mm	⚖
515.5040	70,0	270,0	700

SlimPOWER Mini-Druckluft-Polierer
Mini-polisseuse pneumatique SlimPOWER
 SlimPOWER mini pneumatische polijstmachine

- abgewinkelte Ausführung
- für Einhandbedienung
- ideal für Schleifarbeiten
- Aufnahme: Außengewinde
- inklusive 3 Klett-aufnahmen
- Version coudée
- Pour une utilisation à une main
- Pour travaux de ponçage
- Fixation : Filetage extérieur
- Avec 3 bandes Velcro
- haakse uitvoering
- voor eenhandsbediening
- ideaal voor slijpwerkzaamheden
- Opname: uitwendige schroefdraad
- inclusief 3 klettenslijven



1/4"	4.000 U/min	190 W	240,66 L/min	max. 5,5 bar
1/4" 4,8 mm	<1,5 m/s²	95 dBA	81 dBA	

	B mm	L mm	⚖
515.5125	55,0	140,0	600

SlimPOWER Mini-Druckluft-Schleifmaschine für große Pads
Mini-ponceuse pneumatique SlimPOWER pour grands tampons
 SlimPOWER mini pneumatische schuurmachine voor grote pads

- abgewinkelte Ausführung
- für Einhandbedienung
- ideal für Schleifarbeiten
- für einschraubbare Pads mit 50,0 mm Durchmesser
- Aufnahme: Innengewinde
- Version coudée
- Pour une utilisation à une main
- Pour travaux de ponçage
- Pour disques à poncer diamètre 50,0 mm
- Fixation : Filetage intérieur
- haakse uitvoering
- voor eenhandsbediening
- ideaal voor slijpwerkzaamheden
- voor inschroefbare pads met 50,0 mm diameter
- Opname: inwendige schroefdraad



1/4"	16.500 U/min	240,66 L/min	max. 5,5 bar
1/4" 4,8 mm	<1,5 m/s²	92 dBA	81 dBA

	B mm	L mm	⚖
515.5080	70,0	120,0	300

SlimPOWER Mini-Druckluft-Schleifmaschine
Mini-ponceuse pneumatique SlimPOWER
 SlimPOWER mini pneumatische schuurmachine

- abgewinkelte Ausführung
- für Einhandbedienung
- ideal für Schleifarbeiten
- Aufnahme: Außengewinde
- inkl. drei Schleifteller
- Version coudée
- Pour une utilisation à une main
- Pour travaux de ponçage
- Fixation : Filetage extérieur
- Avec 3 disques de ponçage
- haakse uitvoering
- voor eenhandsbediening
- ideaal voor slijpwerkzaamheden
- Opname: uitwendige schroefdraad
- inclusief 3 slijpschijven



1/4"	16.500 U/min	190 W	240,66 L/min	max. 5,5 bar
1/4" 4,8 mm	<1,5 m/s²	95 dBA	81 dBA	

	B mm	L mm	⚖
515.5100	40,0	120,0	300

SlimPOWER Mini-Druckluft-Schleifmaschine für kleine Pads
Mini-ponceuse pneumatique SlimPOWER pour petits tampons
 SlimPOWER mini pneumatische schuurmachine voor kleine pads

- abgewinkelte Ausführung
- für Einhandbedienung
- ideal für Schleifarbeiten
- für einschraubbare Pads mit 26,7 mm Durchmesser
- Aufnahme: Innengewinde
- Version coudée
- Pour une utilisation à une main
- Pour travaux de ponçage
- Pour disques à poncer diamètre 26,7 mm
- Fixation : Filetage intérieur
- haakse uitvoering
- voor eenhandsbediening
- ideaal voor slijpwerkzaamheden
- voor inschroefbare pads met 26,7 mm diameter
- Opname: inwendige schroefdraad



1/4"	16.500 U/min	240,66 L/min	max. 5,5 bar
1/4" 4,8 mm	<1,5 m/s²	92 dBA	81 dBA

	B mm	L mm	⚖
515.5070	65,0	120,0	300

Schleifpads 26,7 mm
Disques de ponçage 26,7 mm
 Schuurpads 26,7 mm

- zum Glätten von rauen Oberflächen aus Holz, Metall, Lack und Naturstein
- zum Brechen von Kanten
- mit Aussengewinde-Aufnahme
- Pour travailler le bois, métal, peinture ou pierre
- Pour ébaver les bords
- Avec support à filetage extérieur
- voor het gladmaken van ruwe oppervlakken van hout, metaal, lak en natuursteen
- voor het afbramen van randen
- met uitwendige schroefdraad



	Ø mm			⊞	⚖
515.5071	26,7	60		10	10
515.5072	26,7	80		10	20
515.5073	26,7	150		10	20
515.5074	26,7	300		10	20
515.5075	26,7	0		10	25

SlimPOWER Mini-Druckluft-Karosserie-Stichsäge
Mini scies sauteuses pneumatiques de carrossier SlimPOWER
 SlimPOWER mini pneumatische zaag

- für Einhandbedienung
- für Arbeiten in Karosserieteilen, Holmen und Profile
- für kleine Sägerdienen geeignet
- Pour un travail à une main
- Pour travaux de carrosserie, profilés et barreaux
- Adaptée aux petites courbes
- voor eenhandsbediening
- voor zagen in carrosseriedelen, buizen en profielen
- geschikt voor kleine zaag afstanden



1/4"	6.000 U/min	190 W	240,66 L/min	max. 5,5 bar
1/4" 4,8 mm	<16,4 m/s²	81 dBA	92 dBA	7,9 mm

	B mm	L mm	⚖
515.5045	36,0	170,0	500

Polierpads
Tampons de nettoyage
Polijstpads

- zum Polieren von glatten Oberflächen
- Pour le polissage des surfaces planes
- voor het polijsten van gladde oppervlakken



	Ø mm				
515.5126	50,0			5	10
515.5122	85,0			5	55
515.5127	50,0			5	10
515.5123	85,0			5	55
515.5128	50,0			5	10
515.5129	50,0			5	48
515.5124	80,0			5	80

515.1930 **Druckluft-Ausblaspistole mit Verlängerung**
Soufflette avec rallonge
Pneumatische blaspistool met verlengstuk

- ergonomischer Handgriff
- regulierbare Luftmenge
- mit 2,5 mm Düse
- direkt an Luftkupplung anschließbar
- leicht bedienbar
- mit Aufhängeloch
- inklusive 1/4" Kupplungsstecker
- solider Metallgrundkörper
- robustes Metallgehäuse
- Poignée ergonomique
- Débit d'air réglable
- Buse de 2,5 mm
- Raccord direct sur le coupleur
- Utilisation facile
- Trou d'accrochage
- Livrée avec un adaptateur 1/4"
- Corps principal en métal solide
- Boîtier métallique solide
- ergonomische handgreep
- regelbare luchthoeveelheid
- met 2,5 mm spuitmond
- direct aan te sluiten op luchtkoppeling
- makkelijk te bedienen
- met ophanggat
- inclusief 1/4" snelkoppeling
- solide uitvoering
- robuuste metalen behuizing



L1 mm	L2 mm	L3 mm	L4 mm	
125,0	110,0	75,0	125,0	180

980.1095 **Mini-Fettpresse**
Mini-pompe à graisse avec cartouche
Mini vetspuit met 110 g vetpatroon

- Schmierpresse für Wartungsarbeiten
- feine und genaue Dosierung per Druckknopf mit Rückholfeder
- für auswechselbare Kartuschen und Eimerware
- inklusive kurzer starrer Düse und einer zusätzlichen Düsenverlängerung
- Tubeninhalt 110 g
- Pompe à graisse pour travaux d'entretien
- Dosage fin et précis grâce au bouton à pression
- Pour cartouches et graisse en vrac
- Livrée avec une buse courte et une rallonge
- Contenance du tube 110 g
- Vetspuit voor onderhoudswerkzaamheden
- fijne en nauwkeurige dosering d.m.v. drukknop met terugtrekveer
- voor uitwisselbare patronen en grootverpakkingen
- inclusief kort, star mondstuk en een extra mondstukverlengstuk
- inhoud patroon 110 gram



3

tlg./pièces/dlg.

	12 bar	6,3 bar	360 Liter	90 dBA	1/4" PT
--	--------	---------	-----------	--------	---------

	D mm	L1 mm	L2 mm	
515.1908	10,0	110,0	70,0	150

Schleifpads
Disques de ponçage
Schuurpads

- zum Glätten von rauen Oberflächen aus Holz, Metall, Lack und Naturstein
- zum Brechen von Kanten
- Pour travailler le bois, métal, peinture ou pierre
- Pour ébavurer les bords
- voor het gladmaken van ruwe oppervlakken van hout, metaal, lak en natuursteen
- voor het afbramen van randen



	Ø mm			
515.5119	50,0	320	10	16
515.5116	75,0	320	10	19
515.5118	50,0	400	10	16
515.5115	75,0	400	10	19
515.5117	50,0	600	10	16
515.5114	75,0	600	10	19

515.1907 **Teleskop-Druckluft-Ausblaspistole**
Soufflette à bras télescopique
Pneumatische telescoop blaspistool

- mit stufenlos ausziehbarer Düse
- Teleskopblasrohr in Länge und Winkel verstellbar 65 - 280 mm / 360°
- ideal zum Säubern und Entfernen von Fremdkörpern
- ergonomischer Handgriff
- regulierbare Luftmenge
- mit Aufhängefunktion
- direkt an Luftkupplung anschließbar
- leicht bedienbar
- rutschsicherer Griff
- inklusive 1/4" Kupplungsstecker
- Buse extensible
- Soufflette réglable en longueur et en angle de 65 - 280 mm / 360°
- idéale pour nettoyer et enlever les résidus
- Poignée ergonomique
- Débit d'air réglable
- Crochet d'accrochage
- Raccord direct sur le coupleur
- Utilisation facile
- Poignée antidérapante
- Livrée avec un adaptateur 1/4"
- met traploze uittrekbare spuitmond
- telescoopspuitmond in lengte en hoek verstelbaar 65 - 280 mm / 360°
- zeer geschikt voor het reinigen en droogblazen van onderdelen
- ergonomische handgreep
- regelbare luchthoeveelheid
- met ophanggoot
- direct aan te sluiten op luchtkoppeling
- makkelijk te bedienen
- stroeve greep
- inclusief 1/4" snelkoppeling



L2 mm	L3 mm	L4 mm	
110,0	55,0	140,0	230

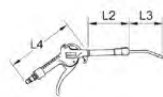

Druckluft-Ausblastsift
Soufflette stylo en aluminium
Pneumatische blaasstift

- in Kugelschreiberform
- mit praktischem Anhänge-Clip
- regulierbare Luftmenge
- mit 2,5 mm Düse
- mit Euroanschluss
- direkt an Luftkupplung anschließbar
- leichtes Aluminiumgehäuse
- En forme de stylo
- Avec clip d'accrochage pratique
- Débit d'air réglable
- Avec buse de 2,5 mm
- Raccord Euro
- Raccord direct sur le coupleur
- Boîtier léger en aluminium
- in balpoint model
- met ophang-clip
- regelbare luchthoeveelheid
- met 2,5 mm spuitmond
- met euro-aansluiting
- direct aan te sluiten op luchtkoppeling
- lichte aluminium behuizing



	12 bar	6,3 bar	360 Liter	90 dBA	1/4" PT
--	--------	---------	-----------	--------	---------

	D mm	L1 mm	L2 mm	
515.1908	10,0	110,0	70,0	150

Schleifteller
Plateaux ponçeurs
Schuurzool

- mit Klettaufnahme
- mit Innengewinde-Aufnahme
- Support à Velcro
- Support à filetage intérieur
- met Steunschijf met klijt
- met inwendige schroefdraad



	Ø mm				
515.5101	46,0			5	13
515.5102	75,0			5	20
515.5103	46,0			5	13

515.5090 **Druckluft-Saug-Pistole**
Pistolet d'aspiration pneumatique
Pneumatisch zuigpistool

- inklusive verstärktem Staubauffangbeutel aus Stoff
- vielseitig einsetzbar
- inklusive 1/4" Kupplungsstecker
- robustes Gehäuse
- Livré avec un sac de récupération renforcé en tissu pour la poussière
- Utilisable dans de nombreux cas
- Livrée avec un adaptateur 1/4"
- Boîtier robuste
- inclusief verstevigde stoffen stofzak
- multifunctioneel
- inclusief 1/4" koppeling
- robuuste behuizing



	6,3 bar	96 Liter	92 dBA	1/4" PT
--	---------	----------	--------	---------



PU-Druckluft-Spiralschlauch
Rallonges spirales d'air comprimé
PU-Lucht-spiralslang

- elastischer, knickfester Polyurethan-Schlauch
- Schlauchenden mit Knickschutz
- drehbare Verschraubung
- kalteflexibel
- öl- und benzinausweisend
- elastische, knikvaste polyurethaan slang
- slanguiteinden met knikbeveiliging
- draaibare aansluiting
- temperatuurbestendig
- olie- en benzine-bestendig
- Tuyau en Polyuréthane élastique et résistant
- Protection en bout de tuyau
- Raccord libre
- Flexible à froid
- Résistant aux hydrocarbures



	Ø mm		L m			
515.3330	6	G1/4" AG	8,0	515.3483	515.3492	0,60
515.3335	8	G1/4" AG	15,0	515.3483	515.3492	1,20
515.3340	10	G3/8" AG	15,0	515.3484	515.3493	1,80

miniMONSTER Hochleistungs-Druckluft-Schlagschrauber 1.390 Nm
Clé à chocs pneumatique miniMONSTER 1 390 Nm
 miniMONSTER High Performance pneumatische slagmoersleutel 1.390 N·m



- met rutschfestem Soft-Grip-Handgriff
- Abluftführung durch den Handgriff nach unten
- mit praktischem Einhand-Umschalthebel (Links / Rechts)
- leichte Bedienung
- 3-fach Drehmomentvorwahl
- vibrationsarm
- Hochleistungs-Industrie-Jumbo-Schlagwerk
- lange Lebensdauer
- kälteisolierter Handgriff
- inklusive 1/4" Kupplungsstecker
- ultraleichtes Gehäuse

- met antislip Soft-Grip handgreep
- luchtafvoer door de handgreep naar beneden
- met praktische een-hand omschakelhendel (links / rechts)
- eenvoudige bediening
- 3-voudige koppelvoorkeuze
- trillingsarm
- hoogwaardige industrie Jumbo-slagwerk
- lange levensduur
- tegen koude geïsoleerde handgreep
- inclusief 1/4" koppeling
- ultralichte behuizing

- Avec poignée antidérapante Soft Grip
- Sortie d'air par le bas de la poignée
- Avec inverseur du sens de rotation (gauche/droite) pratique
- Utilisation facile
- 3 réglages de couple
- Peu de vibrations
- Outil de percussion Jumbo industriel haute performance
- Grande longévité
- Poignée isolée contre le froid
- Livré avec un adaptateur 1/4"
- Boîtier ultra léger



1390 N·m



1,3 kg

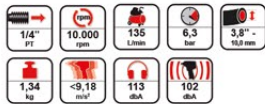

	B mm	L mm	kg
515.1270	95,0	190	1,3

MONSTER Hochleistungs-Druckluft-Schlagschrauber 1.690 Nm
Clé à chocs pneumatique MONSTER 1 690 N·m
 MONSTER High Performance pneumatische slagmoersleutel 1.690 N·m



AL

- met rutschfestem Soft-Grip-Handgriff
- Abluftführung durch den Handgriff nach unten
- mit praktischem Umschalthebel (Links / Rechts)
- leichte Bedienung
- 3-fach Drehmomentvorwahl
- vibrationsarm
- Hochleistungs-Doppel-Hammer-Schlagwerk
- lange Lebensdauer
- kälteisolierter Handgriff
- inklusive 1/4" Kupplungsstecker
- ultraleichtes Aluminium-Gehäuse

- met soft-grip handgreep
- luchtafvoer door de handgreep naar onderen
- met praktische omschakelpal (links / rechts)
- lichte bediening
- 3-voudig verstelbaar aanhaalmoment
- trillingsvrij
- hoogwaardig Twin-Hammer-Clutch systeem
- lange levensduur
- tegen kou geïsoleerde handgreep
- inclusief 1/4" snelkoppeling
- ultralicht Aluminium behuizing



1690 N·m



	B mm	L mm	kg
515.1210	195,0	200,0	1,99

515.5130 Druckluft-Multi-Schleifer-Satz
Coffret multi-meulesuses pneumatiques
 Pneumatische multi-schuurmachine

- zum Entfernen von Unterbodenschutz, Dichtmasse, Rost, Korrosion, Anhaftungen, Lacken, Folien, Beschriftungen sowie zur Entlackung
- mit rutschfestem Soft-Grip-Handgriff
- für schwer zugängliche Stellen
- Abluftführung durch den Handgriff nach hinten
- leichte Bedienung
- ideal für Schleif-, und Radierarbeiten
- für Arbeiten in beengten Platzverhältnissen
- vibrationsgedämpft
- inklusive 1/4" Kupplungsstecker
- robustes Gehäuse
- in stabilem Kunststoffkoffer

- Pour retirer l'anti-gravillonnage, rouille, corrosion, goudron, peinture, adhésif, marquage...
- Poignée antidérapante Soft Grip
- Pour les endroits difficiles d'accès
- Echappement par la poignée
- Utilisation facile
- Pour les travaux de gommage
- Pour le travail dans des endroits exigus
- Système d'atténuation des vibrations
- Livrée avec un adaptateur 1/4"
- Boîtier robuste
- Coffret robuste en matière plastique

- voor het verwijderen van anticorrosielagen op de bodemplaat, afdichtkit, roest, corrosie, aanslag, lak, folie, opschriften en het kaalmaken
- met antislip soft-grip-handgreep
- voor moeilijk bereikbare plaatsen
- luchtafvoer door de handgreep naar achteren
- eenvoudige bediening
- ideaal voor schuur- en radeerwerkzaamheden
- voor werkzaamheden in kleine ruimtes
- trilling gedempt
- inclusief 1/4" koppeling
- robuust huis
- in stevige kunststof koffer



17 tlg./pièces/dlg.



Druckluftschlauch-Aufroller
Enrouleur de tuyau d'air
 Oprolautoomaat voor luchtslang

- mit Wandhalterung
- für Druckluft und Wasser
- Trommel 180° frei schwenkbar mittels Wandbefestigung
- elastischer, knickfester Hybrid-Polymer-Schlauch
- automatische Rückholung
- Mehrfacharrestierung pro Umdrehung
- Sperrvorrichtung
- inklusive 1 m Anschlusschlauch
- schlagfestes Kunststoffgehäuse

- Avec support mural
- Convient pour l'air et pour l'eau
- Support mural orientable à 180°
- Tuyau en Polymère élastique et résistant
- Enrouleur automatique
- Plusieurs niveaux d'arrêt par tour complet
- Mécanisme d'arrêt
- Livré avec 1 m de tuyau de raccord
- Boîtier en matériau composite résistant aux chocs

- met wandbeugel
- voor lucht en water te gebruiken
- trommel 180° vrij beweegbaar d.m.v. wandbeugel
- elastische, knikvaste Hybrid-Polymer slang
- automatische oprolmecanisme
- meervoudige vergrendeling per omwenteling
- blokkeermecanisme
- inclusief 1 m aansluitslang
- slagvaste kunststof behuizing



		kg	16 m	20,0 bar
515.3410	3/8" - 10 mm	6,0		
515.3415	1/2" - 12,5 mm	9,70		

ULTRAHELL - ULTRAWEIT!

ULTRA CLAIR - ULTRA LARGE!

ULTRA HELDER - ULTRA VEEL!

- ideal für netzunabhängiges Arbeiten
- CREE LED Leuchtmittel
- kratzfest mit harter Eloxierung
- stoßfest und wasserdicht
- spritzwassergeschützt nach IPX8
- schlagfestes Aluminiumgehäuse
- inkl. automatisch abschaltbarer Ladestation
- inkl. Gürtelhalter (außer 150.4367 / 150.4368)
- Idéale pour les travaux sans prise de courant
- Lampe à LED CREE
- Résistant aux rayures avec anodisation dure
- Résistant aux coups et étanche à l'eau
- Norme IPX8 - protection contre les projections de liquides
- Boîtier en aluminium résistant aux chocs
- Livré avec chargeur à coupure automatique
- Incl. bandoulière (hors 150.4367 / 150.4368)

- geschikt voor plaatsen waar geen stroom voorhanden is
- CREE LED's
- krabbestendig, hard geëloxeerd
- stootvast en waterdicht
- spatwaterdicht volgens IPX8
- slagvaste aluminium behuizing
- inclusief automatisch uitschakelbaar laadstation
- incl. gordelhouder (behalve 150.4367 / 150.4368)



MONSTER CREE-Power LED Lampe 1000
Lampe MONSTER CREE-Power LED 1000
MONSTER CREE-Power LED-lamp 1000

- Ein-/Aus-Modus
- 1000 Lumen Lichtstrom
- 300 m Leuchtweite
- inklusive 1 x 3,7V Lithium Akku (BRC 18650)
- Mode Marche/Arrêt
- Intensité lumineuse : 1000 Lumens
- Portée lumineuse 300 m
- Incl. 1 pile 3,7 V au lithium (BRC 18650)

- aan / uit modus
- 1000 lumen lichtstroom
- 300 m reikwijdte
- inclusief 1 x 3,7V lithium accu's (BRC 18650)



	L mm	D mm	3,7V	g
150.4360	145,0	45,0	150.4361	115

MONSTER CREE-Power LED Lampe 5000
Lampe MONSTER CREE-Power LED 5000
MONSTER CREE-Power LED-lamp 5000

- 5 Leuchtmodi: 3 Helligkeitsstufen, SOS und Stroboskop
- 5000 Lumen Lichtstrom
- 300 m Leuchtweite
- digital geregelt für konstante Helligkeit
- Aluminium Reflektor
- Klarglaslinse
- inklusive 3 x 3,7V Lithium Akku (26650)

- 5 modes d'éclairage : 3 degrés de luminosité, SOS et stroboscopique
- Intensité lumineuse : 5000 Lumens
- Portée lumineuse 300 m
- Réglage numérique pour une luminosité constante
- Réflecteur aluminium
- Lentille en verre transparent
- Incl. 3 piles 3,7 V au lithium (26650)

- 5 verlichtingsmodi: 3 lichtsterktes, SOS en stroboscoop
- 5000 lumen lichtstroom
- 300 m reikwijdte
- digitaal geregeld voor constante lichtsterkte
- aluminium reflector
- lens met helder glas
- inclusief 3 x 3,7V lithium accu's (26650)



	L mm	D mm	3,7V	g
150.4365	310,0	62,0	150.4362	600

MONSTER CREE-Power LED Lampe 8000
Lampe MONSTER CREE-Power LED 8000
MONSTER CREE-Power LED-lamp 8000

- 5 Leuchtmodi: 3 Helligkeitsstufen, SOS und Stroboskop
- 8000 Lumen Lichtstrom
- 300 m Leuchtweite
- digital geregelt für konstante Helligkeit
- Aluminium Reflektor
- Klarglaslinse
- inklusive 3 x 3,7V Lithium Akku (26650)

- 5 modes d'éclairage : 3 degrés de luminosité, SOS et stroboscopique
- Intensité lumineuse : 8000 Lumens
- Portée lumineuse 300 m
- Réglage numérique pour une luminosité constante
- Réflecteur aluminium
- Lentille en verre transparent
- Incl. 3 piles 3,7 V au lithium (26650)

- 5 verlichtingsmodi: 3 lichtsterktes, SOS en stroboscoop
- 8000 lumen lichtstroom
- 300 m reikwijdte
- digitaal geregeld voor constante lichtsterkte
- aluminium reflector
- lens met helder glas
- inclusief 3 x 3,7V lithium accu's (26650)



	L mm	D mm	3,7V	g
150.4366	320,0	63,0	150.4362	535

MONSTER CREE-Power LED Lampe 10000
Lampe MONSTER CREE-Power LED 10000
MONSTER CREE-Power LED-lamp 10000

- 5 Leuchtmodi: 3 Helligkeitsstufen, SOS und Stroboskop
- 10000 Lumen Lichtstrom
- 300 m Leuchtweite
- digital geregelt für konstante Helligkeit
- Aluminium Reflektor
- Klarglaslinse
- inklusive 3 x 3,7V Lithium Akku (26650)

- 5 modes d'éclairage : 3 degrés de luminosité, SOS et stroboscopique
- Intensité lumineuse : 10000 Lumens
- Portée lumineuse 300 m
- Réglage numérique pour une luminosité constante
- Réflecteur aluminium
- Lentille en verre transparent
- Incl. 3 piles 3,7 V au lithium (26650)

- 5 verlichtingsmodi: 3 lichtsterktes, SOS en stroboscoop
- 10000 lumen lichtstroom
- 300 m reikwijdte
- digitaal geregeld voor constante lichtsterkte
- aluminium reflector
- lens met helder glas
- inclusief 3 x 3,7V lithium accu's (26650)



	L mm	D mm	3,7V	g
150.4367	325,0	78,0	150.4362	665

MONSTER CREE-Power LED Lampe 13000
Lampe MONSTER CREE-Power LED 13000
MONSTER CREE-Power LED-lamp 13000

- 5 Leuchtmodi: 3 Helligkeitsstufen, SOS und Stroboskop
- 13000 Lumen Lichtstrom
- 300 m Leuchtweite
- digital geregelt für konstante Helligkeit
- Aluminium Reflektor
- Klarglaslinse
- inklusive 3 x 3,7V Lithium Akku (26650)

- 5 modes d'éclairage : 3 degrés de luminosité, SOS et stroboscopique
- Intensité lumineuse : 13000 Lumens
- Portée lumineuse 300 m
- Réglage numérique pour une luminosité constante
- Réflecteur aluminium
- Lentille en verre transparent
- Incl. 3 piles 3,7 V au lithium (26650)

- 5 verlichtingsmodi: 3 lichtsterktes, SOS en stroboscoop
- 13000 lumen lichtstroom
- 300 m reikwijdte
- digitaal geregeld voor constante lichtsterkte
- aluminium reflector
- lens met helder glas
- inclusief 3 x 3,7V lithium accu's (26650)



	L mm	D mm	3,7V	g
150.4368	415,0	89,0	150.4362	1000

LEDMAX CREE-Power LED Taschenlampe
Lampe de poche LEDMAX CREE-Power
LEDMAX Cree-Power LED zaklamp

- ideal für Kittel- und Hemdtasche
- 1 Watt Cree Chip LED
- 85 Lumen Lichtstrom
- 25 m Leuchtweite
- spritzwassergeschützt nach IPX3
- mit Clip für die Brusttasche
- ca. 5 - 10 Stunden Leuchtdauer
- inklusive 2 AA 1,5 V Batterien
- ultraleichtes und schlagfestes Aluminiumgehäuse
- geschickt voor borstzak
- 1 Wat Cree chip LED
- 85 lumen lichtopbrengst
- 25 m lichtbundel
- spatwaterdicht volgens IPX3
- met pocketclip
- ca. 5 - 10 uur brandtijd
- inclusief 2 AA 1,5 V batterijen
- lichte behuizing van slagvast aluminium



	L mm	D mm	g
150.4370	140,0	16,0	92

LEDMAX LED-Akku-Arbeitslampe
Lampe LEDMAX LED à batterie
LEDMAX accu-looplamp

- ideal für netzunabhängiges Arbeiten
- Gehäusekörper überzogen mit hochwertigem Gummi
- absolut schlagfest
- drehbarer Haken zum Aufhängen
- magnetisch
- mit Kontroll-LED zur Entladungskontrolle
- inklusive automatisch abschaltbarer Ladestation
- 4-5 Stunden Lededauer
- 9 Stunden Leuchtdauer
- Gehäuse aus schlagfestem Polycarbonat
- idéale pour les travaux sans prise de courant
- Corps de lampe recouvert d'une protection en caoutchouc
- très résistante aux chocs
- Crochet d'accrochage rotatif
- Avec affichage LED du niveau de charge
- Livrée avec chargeur à coupure automatique
- Durée de recharge 4 à 5 heures
- 9 heures d'autonomie
- Corps de lampe en Polycarbonate résistant
- geschikt voor plaatsen waar niet altijd stroom voorhanden is
- behuizing overtrokken met hoogwaardig rubber
- slagvast
- draaibare haak voor het ophangen
- magnetisch
- met controle-LED voor laadtoestand
- inclusief automatisch uitschakelbaar laadstation
- 4-5 uur laadtijd
- ca. 9 uur brandtijd
- behuizing van slagvast polycarbonaat



IP 54 30 x 1 W LED 800 lux 4,5 h = 9 h 50 mm 540 g 5/-45°C DC 12V 24V AC 100V 240V

	L mm	D mm	g
150.4240	280,0	50,0	940

Profi-Werkstatt-Stabhandlampe 8 Watt
Baladeuse fluorescente professionnelle 8 W
Profi-Looplamp 8 Watt



IP 20 8 W 5 m Ø 30 mm

	L mm	Ø mm	g
550.1376	500,0	30,0	660

150.4325 SMD-Inspektions-Lampe 6 + 1
Lampe d'inspection à LEDs 6 + 1
SMD inspectielamp 6 + 1

- ideal für netzunabhängiges Arbeiten
- 6 + 1 SMDs
- Gehäusekörper überzogen mit hochwertigem Gummi
- spritzwassergeschützt nach IPX3
- absolut schlagfest
- magnetisch
- Gehäuse aus schlagfestem Polycarbonat
- idéal pour les travaux sans prise de courant
- 6 + 1 SMD
- Corps recouvert d'une protection en caoutchouc
- Norme IPX3 - protection contre les projections de liquides
- Très résistant aux chocs
- Magnétique
- Boîtier en polycarbonate résistant



- geschikt voor plaatsen waar niet altijd stroom voorhanden is
- 6 + 1 SMDs
- behuizing overtrokken met hoogwaardig rubber
- spatwaterdicht volgens IPX3
- slagvast
- magnetisch
- behuizing van slagvast polycarbonaat



LEDMAX STRIPE LED-Akku-Arbeitslampe
Lampe LEDMAX STRIPE LED à batterie
LEDMAX STRIPE draadloze LED-werklamp

- ideal für netzunabhängiges Arbeiten
- Gehäusekörper überzogen mit hochwertigem Gummi
- absolut schlagfest
- drehbarer Haken zum Aufhängen
- magnetisch
- mit Kontroll-LED zur Entladungskontrolle
- inklusive automatisch abschaltbarer Ladestation
- 4-5 Stunden Lededauer
- 4-5 Stunden Leuchtdauer
- Gehäuse aus schlagfestem Polycarbonat
- idéale pour les travaux sans prise de courant
- Corps de lampe recouvert d'une protection en caoutchouc
- très résistante aux chocs
- Crochet d'accrochage rotatif
- Aimantés
- Avec affichage Led du niveau de charge
- Livrée avec chargeur à coupure automatique
- Durée de recharge 4 à 5 heures
- Autonomie 4 à 5 heures
- Corps de lampe en Polycarbonate résistant
- geschikt voor plaatsen waar niet altijd stroom voorhanden is
- behuizing overtrokken met hoogwaardig rubber
- slagvast
- draaibare haak voor het ophangen
- magnetisch
- met controle-LED voor laadtoestand
- inclusief automatisch uitschakelbaar laadstation
- 4-5 uur laadtijd
- ca. 4-5 uur brandtijd
- behuizing van slagvast polycarbonaat



IP 54 2,5 W 100 lux 4,5 h = 4-5 h 50 mm 950 g 5/-45°C DC 12V 24V AC 100V 240V

	L mm	D mm	g
150.4350	280,0	50,0	950

150.4375 Mobile LED POWER STRIPE Werkstatt-Handlampe
Baladeuse à LEDs POWER STRIPE
Mobile LED POWER STRIPE looplamp

- ideal für netzunabhängiges Arbeiten
- 3 Watt Stripe LED + 3 x LED Kopflicht
- Gehäusekörper überzogen mit hochwertigem Gummi
- spritzwassergeschützt nach IP20
- schlagfest
- drehbarer Haken zum Aufhängen
- ausklappbarer Ständer
- magnetisch
- 3 Stunden Leuchtdauer
- inklusive 3 AAA 1,5 V Batterien
- Gehäuse aus schlagfestem Acrylnitril-Butadien-Styrol
- idéal voor netonafhankelijke werkzaamheden
- 3 Watt Stripe LED + 3 x LED hoofdlamp
- behuizing bekleed met hoogwaardig rubber
- drupdicht conform IP20
- slagvast
- draaibare haak voor ophangen
- uitklapbare standaard
- magnetisch
- 3 uur brandtijd
- inclusief 3 AAA 1,5 V batterijen
- behuizing van slagvast acrylnitril-butadien-styrol



LEDMAX CREE Power LED Kopflampe mit Fokus
Lampe frontale LEDMAX CREE-Power
LEDMAX CREE-Power LED hoofdlamp met focus

- 3 Watt Cree Chip Power LED
- 140 Lumen Lichtstrom
- bis zu 100 m Leuchtweite
- Lichtkegel variabel von Spot- bis Flutlicht einstellbar
- mit 4-Modi Multifunktions-Taster (An / Aus / 1W / 3W / Blinken)
- guter und sicherer Halt durch einstellbares Stirn- und Kopfband
- Lampe in 5 Raststufen neigbar
- spritzwassergeschützt nach IPX3
- ca. 3 Stunden Leuchtdauer
- inklusive 3 AAA 1,5 V Batterien
- Power LED 3 Watt CREE-Power
- Intensité lumineuse 140 Lumens
- Portée lumineuse 100 m
- Cône de lumière à concentration variable point -> lumière diffuse
- Avec 4 touches multifonctionnelles (marche / arrêt / 1 W / 3 W / clignotant)
- Fixation solide et sûre avec bandeau frontal et de tête
- Inclinaison sur 5 niveaux
- Protection contre la poussière et les projections d'eau IPX3
- Autonomie 3 heures
- 3 piles AAA 1,5V incluses
- 3 Watt Cree chip Power LED
- 140 lumen lichtopbrengst
- tot wel 100 m lichtbundel
- van spot tot schijnwerper instelbaar
- met 4 standen schakelaar (aan / uit / 1W / 3W / knipperen)
- comfortabele pasvorm door verstelbare stele- en hoofdband
- lamp kan in verschillende standen worden gesteld
- spatwaterdicht volgens IPX3
- ca. 3 uur brandtijd
- inclusief 3 AAA 1,5 V batterijen



	D mm	H mm	L1 mm	L2 mm	g
550.1238	30,0	40,0	65,0	30,0	170

- Industriequalität
- Doppelsolierung
- Schutzrohr aus Polycarbonat
- extrem stoßfest - Stoßfestigkeitsgrad IK09
- Griffschutzhülle aus hochwertigem Gummi
- drehbarer Haken zum Aufhängen
- mit Konturenstecker nach CEE 7/17
- mit integriertem Vorschaltgerät
- Leuchtstoffröhre austauschbar
- inklusive Leuchtmittel
- Qualité industrielle
- Double isolation
- Tube de protection en polycarbonate
- Très résistante - Indice de résistance aux chocs IK09
- Poignée en caoutchouc de haute qualité
- Crochet d'accrochage rotatif
- Avec alimentation selon norme CEE 7/17
- Starter incorporé
- Tube néon interchangeable
- Tube néon inclus

- industrie kwaliteit
- dubbel geïsoleerd
- beschermhuls van polycarbonaat
- extreem schokbestendig, IP-classificatie 09
- beschermhulsgreep van hoogwaardig rubber
- draaibare haak voor het ophangen
- met stekker conform CEE 7/17
- met geïntegreerde voorschakeling
- lampen kunnen worden vervangen
- inclusief lampen

Profi-XL-Werkstatt-Stabhandlampe 11 Watt
Baladeuse fluorescente professionnelle XL 11 W
Profi-XL-Looplamp 11 Watt



IP 20 11 W 5 m Ø 35 mm

	L mm	Ø mm	g
550.1381	630,0	35,0	710

Profi-Bridgelux-LED / LED pro Bridgelux / Profi-Bridgelux-LED

- Industriequalität
- 6500 Kelvin
- extrem stoßfest
- mit Konturenstecker nach CEE 7/17
- mit integriertem Vorschaltgerät
- Flutlicht mit moderner LED-Technik
- mit Montagebügel
- Sicherheitsglas, transparent
- 100% Leuchtkraft ohne Einschaltverzögerung
- quecksilberfrei
- Energieeffizienzklasse: A
- inklusive Leuchtmittel

- Qualité industrielle
- 6 500 Kelvin
- Extrêmement résistante aux chocs
- Avec alimentation selon norme CEE 7/17
- Starter incorporé
- Projecteur avec technique de LED moderne
- Avec étrier de montage
- Verre de sécurité, transparent
- 100 % de puissance lumineuse sans retard d'activation
- Sans mercure
- Catégorie d'efficacité énergétique : A
- Tube néon inclus

- industriekwaliteit
- 6500 Kelvin
- bijzonder steevast
- met stekker conform CEE 7/17
- met ingebouwde voorschakelweerstand
- strijklucht met moderne LED-techniek
- met montagebeugel
- veiligheidsglas, transparant
- 100% lichtsterkte zonder inschakelvertraging
- kwikvrij
- energieklasse: A
- inclusief gloeilamp

BRIDGELUX LED

Teleskop-Stativ

- voll justierbar über 2 Flügelschrauben
- Arbeitshöhe 1,0 bis 2,7 m
- mit Kabelhaltervorrichtung
- verzinktes Stahlrohr
- 3 Laufrollen aus Spezial-Vollgummi

Pied télescopique

- Entièrement réglable grâce à trois vis papillons
- Hauteur de travail de 1 à 2,7 m
- Avec support pour projecteur mobile
- Acier zingué
- 3 roues en caoutchouc spécial

Telescoopstatief

- volledig verstelbaar m.b.v. twee vleugelbouten
- werkhooite 1,0 tot 2,7 m
- met kabelhouder
- verzinkt stalen buis
- drie wielen van speciaal, massief rubber

Profi-Bridgelux-LED-Arbeitslampe 50Watt mit Teleskop-Stativ
Lampe de travail à LED pro Bridgelux 50 W avec trépied télescopique
 Profi Bridgelux LED-werklamp, 50 Watt, met telescopisch statief

- 1x Bridgelux LED Leuchtmittel entspricht 500W Halogen
- 1x éclairage Bridgelux LED correspond à un halogène 500 W
- 1x Bridgelux LED-lamp komt overeen met 500 W halogeen



IP 65
 50 W
 1,5 m
 HOSRN-F
 3x 0,75mm²

BRIDGELUX LED
 AC 110V 220V
 DC 12V 24V

	H x B x T mm		kg
150.4385	238,0 x 288,0 x 150,0	X	3,10
150.4386	238,0 x 288,0 x 150,0	✓	9,93

Profi-Bridgelux-LED-Arbeitslampe 100Watt mit Teleskop-Stativ
Lampe de travail à LED pro Bridgelux 100 W avec trépied télescopique
 Profi Bridgelux LED-werklamp, 100 Watt, met telescopisch statief

- 1x Bridgelux LED Leuchtmittel entspricht 1000W Halogen
- 1x éclairage Bridgelux LED correspond à un halogène 1000 W
- 1x Bridgelux LED-lamp komt overeen met 1000 W halogeen



IP 65
 100 W
 1,5 m
 HOSRN-F
 3x 0,75mm²

BRIDGELUX LED
 AC 110V 220V
 DC 12V 24V

	H x B x T mm		kg
150.4390	367,0 x 285,0 x 101,0	X	5,60
150.4391	367,0 x 285,0 x 101,0	✓	12,52

Profi-Bridgelux-LED-Arbeitslampe 150Watt mit Teleskop-Stativ
Lampe de travail à LED pro Bridgelux 150 W avec trépied télescopique
 Profi Bridgelux LED-werklamp, 150 Watt, met telescopisch statief

- 3x Bridgelux LED Leuchtmittel entspricht 1500W Halogen
- 3x éclairage Bridgelux LED correspond à un halogène 1500 W
- 3x Bridgelux LED-lamp komt overeen met 1500 W halogeen



IP 65
 150 W
 1,5 m
 HOSRN-F
 3x 0,75mm²

BRIDGELUX LED
 AC 110V 220V
 DC 12V 24V

	H x B x T mm		kg
150.4395	327,0 x 427,0 x 185,0	X	10,0
150.4396	327,0 x 427,0 x 185,0	✓	16,92

Profi-XXL-Akku-LED-Werkstatt-Stabhandlampe mit Expanderhalterung
Baladeuse fluorescente professionnelle grande longueur à LEDs rechargeable
 Profi-XXL-LED-Accu-Looplamp met veerbevestiging

- ideal für netzunabhängiges Arbeiten
- optimale Ausleuchtung
- selbstklemmend
- Spannweite 1.270 - 2.100 mm
- Expanderhalterung mit großen, beweglichen und gummierten Haken
- Industriequalität
- Schutzrohr aus Polycarbonat
- extrem stoßfest - Stoßfestigkeitsgrad IK09
- drehbarer Haken zum Aufhängen
- 3-4 Stunden Ladedauer
- 4-5 Stunden Leuchtdauer
- spritzwassergeschützt nach IP44
- inkl. zwei Ladegeräte für Zigarettenanzünder und Steckdose

- Idéal pour les travaux sans prise de courant
- Éclairage optimal
- Fixation automatique
- Ouverture 1 270 - 2 100 mm
- Fixation avec grand crochet mobile, gainé de caoutchouc
- Qualité industrielle
- Tube de protection en polycarbonate
- Très résistant - Indice de résistance aux chocs IK09
- Crochet d'accrochage rotatif
- Durée de recharge 3 à 4 heures
- Autonomie 4 à 5 heures
- Norme IP44 - protection contre les projections liquides
- Avec deux chargeurs pour allume-cigare et prise secteur

- ideaal voor netonafhankelijke werkzaamheden
- optimale verlichting
- zelfklemmend
- spanwijdte 1.270 - 2.100 mm
- expanderhouder met grote, beweegbare en met rubber beklede haak
- industriekwaliteit
- beschermbuis van polycarbonaat
- extreem steevast - steekbestendigheidsklasse IK09
- draaibare haak voor ophangen
- 3-4 uur laadduur
- 4-5 uur brandtijd
- spatwaterdicht conform IP44
- incl. twee laadapparaten voor sigarettenaansteker en aansluitcontact



IP 44
 4-6 h
 800 Lumen
 Ø 35 mm
 2 kg
 -5/+45 °C

	L mm	D mm	kg
150.4296	1270 - 2100	35,0	2,0

Profi-XXL-LED-Werkstatt-Stabhandlampe mit Expanderhalterung
Baladeuse fluorescente professionnelle grande longueur à LEDs
 Profi-XXL-LED-Looplamp met veerbevestiging

- optimale Ausleuchtung
- selbstklemmend
- Spannweite 1.270 - 2.100 mm
- Expanderhalterung mit großen, beweglichen und gummierten Haken
- Industriequalität
- Schutzrohr aus Polycarbonat
- extrem stoßfest - Stoßfestigkeitsgrad IK09
- drehbarer Haken zum Aufhängen
- mit Konturenstecker nach CEE 7/17
- spritzwassergeschützt nach IP44

- Éclairage optimal
- Fixation automatique
- Ouverture 1 270 - 2 100 mm
- Fixation avec grand crochet mobile, gainé de caoutchouc
- Qualité industrielle
- Tube de protection en polycarbonate
- Très résistant - Indice de résistance aux chocs IK09
- Crochet d'accrochage rotatif
- Avec fiche profilée selon CEE 7/17
- Norme IP44 - protection contre les projections liquides

- optimale verlichting
- zelfklemmend
- spanwijdte 1.270 - 2.100 mm
- expanderhouder met grote, beweegbare en met rubber beklede haak
- industriekwaliteit
- beschermbuis van polycarbonaat
- extreem steevast - steekbestendigheidsklasse IK09
- draaibare haak voor ophangen
- met contourstecker conform CEE 7/17
- spatwaterdicht conform IP44



IP 44
 15 W
 1300 Lumen
 HOSRN-F Ø2,75 mm
 5 m
 AC220 240V
 Ø 35 mm
 2,3 kg
 -5/+45 °C

	L mm	D mm	kg
150.4297	1270 - 2100	35,0	2,3

Reifen-Plattformwagen
Chariot pliant
 Platte wagen voor magazijn en werkplaats

- fest fixierbarer Bügelgriff aus Stahlrohr
- Bügelgriff ist durch eine Schnellösevorrichtung ohne Werkzeug umklappbar
- minimale Fallmaße
- umlaufende Gummikante schützt den Wagen und die Umgebung vor Beschädigungen
- vier kugellagerte Lenkrollen
- Ablagefläche kunststoffbeschichtet

- Construction solide en acier
- Dossier en tube acier
- Dossier rabattable facilement
- Plié, son encombrement est minimal
- Caoutchouc de protection tout autour du plateau
- 4 roues directionnelles
- Plateau thermolaqué

- stevige constructie van plaatstaal
- verstelbare greepbeugel van staalbuis
- greepbeugel is door een snellos-systeem makkelijk in te klappen
- neemt weinig ruimte in (ingeklapt)
- rubber stootrand voorkomt beschadigingen aan de wagen en de omgeving
- vier gelagerde wielen
- laad plateau met kunststof bekleed



	L mm	B mm	H mm	kg
800.0015	740,0	480,0	810,0	9,20

Aluminium-Sicherheits-Laufbühne
Marche-pied en aluminium
 Aluminium veiligheids plateau

- mit rutschfestem Profil auf der Laufbühne
- mit Riffelblech-Profil auf der Trittstufe
- doppelseitig besteigbar
- mit großer Plattform für sicheren Stand
- mit Sicherheitsverriegelungen
- Holme und Stufen aus Aluminium
- zusammenklappbar und dadurch platzsparend zu verstauen
- Kunststoffkanten an Füßen schützen Laufbühne und den Boden
- massive Aluminium Konstruktion

- Profil antidérapant
- Tôle aluminium striée sur les marches
- Muni de marche des deux côtés
- Grande plateforme stable
- Avec verrouillage de sécurité
- Entièrement en aluminium
- Pliable pour un gain de place
- Predis avec protection en PVC
- Construction massive en aluminium

- met stroef profiel op de loopplank
- met ribbel-profiel op de trede
- aan beide kanten te betreden
- met grote plateau voor veilig gebruik
- met veiligheidsvergrendeling
- staanders en treden van aluminium
- inklapbaar en daarom ruimtebesparend
- rubber clappen in de poten beschermen het plateau en ondergrond
- massief aluminium constructie



	L mm	B mm	H mm	kg
800.0960	1345,0	405,0	480,0	7,30

SMARTBAG Universal-Werkzeugtasche
Sac à bandoulière SMARTBAG
 SMARTBAG universele-gereedschaptas

- inklusive 2 mitgelieferte Kleinteilemagazinen
- Livrée avec deux petits rangements
- inclusief 2 bijgeleverde opbergssystemen voor kleinmateriaal



- praktisch angeordnete Fächer im Innen- und Außenbereich
- ideal zum Unterbringen von Werkzeugen und Zubehör
- gepolsterter Tragegriff
- Schultergurt mit Verstärkung im Schulterbereich
- durch flexible Haube mit Klettverschluss verschlossen
- zahlreiche Taschen
- formstabil durch Kunststoffboden
- aus reißfestem Polyestergewebe

- Tirais ordonnés de façon pratique pour l'intérieur et l'extérieur
- Idéal pour ranger les outils et les accessoires
- Poignée de transport renforcée
- Sangle renforcée à l'épaule
- Facilement réglable par Velcro
- Nombreuses poches
- Rigide grâce au plancher en PVC
- Structure en polystyrene résistant

- praktische vakken aan binnen en buitenkant
- geschikt voor het opbergen van gereedschappen en toebehoren
- draaggreep met handvat
- schouderband met versteviging
- afsluitbaar met klittenband
- meerdere opbergvakken
- stabiel door kunststof bodem
- van polyester

SMARTBAG Universal-Werkzeugtasche XXL
Sac à bandoulière SMARTBAG XXL
 SMARTBAG universele-gereedschaptas XXL



	L mm	B mm	H mm	kg
850.0325	520,0	250,0	340,0	2,40

Werkstattwagen/ Einlagen-Modulsysteme / Servantes d'atelier / Systèmes de modules / Gereedschapwagens / modulesystemen

- stabiler Hartschalenkoffer aus schlagfestem Kunststoff und Stahlblech
- multifunktional für unterschiedliche Verstaumungsmöglichkeiten
- verschließbar durch zwei Rasten

- Valise avec coque robuste en PVC résistant et tôle d'acier
- Nombreuses possibilités de rangement
- Verrouillable grâce aux deux serrures

- stevige hardschalen koffer van slagvaste kunststof en plaatstaal
- multifunctioneel voor verschillende opbergmogelijkheden
- afsluitbaar met twee grendels

Kunststoff-Stahlblech-Werkzeugkasten
Caisse à outils Plastique/tôle
 Gereedschapkist van kunststof / plaatstaal

- inklusive einem herausnehmbaren Kleinteileeinsatz
- mit versenkbarem 2- Komponentengriff
- abschließbar mit Vorhängeschloss
- belastbar bis 30 kg
- inclut un plateau escamotable pour petites pièces
- Avec poignée bi-composant escamotable
- Verrouillable avec cadenas
- Charge maximale de 30 kg
- inclusief een uitneembare inlay voor kleine voorwerpen
- met inklapbare 2-componenten greep
- met hangslot afsluitbaar
- belastbaar tot 30 kg



	L mm	B mm	H mm	kg
850.0345	582,0	298,0	255,0	3,25
850.0350	470,0	238,0	203,0	2,00
850.0355	395,0	180,0	170,0	1,40

Fahrbarer Kunststoff-Stahlblech-Werkzeugkasten
Caisse à outils sur roue Plastique/tôle
 Verrijdbare gereedschapkist van kunststof / plaatstaal

- bestehend aus 3 freikombinierbaren und stapelbaren Teilen
- Fahrgriff mit Teleskopauszug
- mit breiten Rollen und stabilem Boden für besseren Stand
- belastbar bis 75 kg
- se compose de 3 parties empilables et librement combinables
- Poignée de transport télescopique
- Avec roues larges et fond stable pour une meilleure stabilité
- Charge maximale de 75 kg
- bestaande uit drie vrij te combineren en stapelbare delen
- telescopisch handvat
- met brede wielen en stevige bodem voor een betere stand
- belastbaar tot 75 kg



	L mm	B mm	H mm	kg
850.0340	520,0	320,0	720,0	14,30

850.0360 Kunststoff-Stahlblech-Werkzeugkasten-Satz
Jeu de caisses à outils en tôle d'acier et plastique
 Kunststoff-Staalplaat Gereedschapskist



3
 tlg./pièces/
 dlg.





**Workshop
assortment**



Flügelürschrank
Armoire multi-fonctions
Vieugeldeurkast

- stabile Stahlblechkonstruktion mit 1,0 mm Blechstärke - verwindungssteif
- hohe Standsicherheit
- Zentralverriegelung aller Schubladen durch Zylinderschloss
- kugellagerte Schubladenführung
- Schubladen mit 100% Auszug
- vordere Seitenkanten mit Rundung
- innenliegende Scharniere und Schließgestänge
- 4 Fachböden alle universal in der Höhe verstellbar
- Innenoberseite mit Vierkantlochung, ca. 340 mm hoch
- durchgehende Griffleisten
- elektrostatisch pulverbeschichtet
- Construction robuste en acier rigide - épaisseur 1,0 mm
- Très grande stabilité
- Système de fermeture centralisé par serrure
- Glissière à roulements à billes
- Ouverture totale des tiroirs
- Bords arrondis sur l'avant
- Charnières invisibles
- 4 plateaux modulables
- Partie supérieure avec pré-perçage, env. 340 mm de haut
- Poignées de tiroir pleine largeur
- Thermolaquée
- stabiele plaatstaalconstructie van 1,0 mm dikte - torsiestijf
- hoge stabiliteit
- centrale vergrendeling van alle laden d.m.v. cilinderslot
- schuifladen kogelgelagerd
- schuifladen zijn 100 % uitschuifbaar
- afgeronde hoeken aan de zijkant
- sluitstang en scharnieren aan de binnenzijde
- 4 inlegborden alle in hoogte verstellbaar
- met geperforeerde hovenachterwand, ca. 340 mm hoog
- met vaste handgreep aan lade
- elektrostatisch gepoedercoat

	↑ mm	→ mm	↗ mm	⬇️ kg
865.0000	1920,0	780,0	380,0	84,00



Flügelürschrank
Armoire multi-fonctions
Vieugeldeurkast

- hochwertige Schweißkonstruktion aus Qualitätsblech
- hohe Standsicherheit
- verstärkte Türen mit 3 Punkt Sicherheitsverriegelung
- innenliegende Scharniere und Schließgestänge
- verzinkte Fachböden in 25 mm Schritten verstellbar
- Nutzlast je Fachboden max. 60 kg bei gleichmäßiger Belastung
- pulverbeschichtet
- Construction soudée de qualité en tôle de qualité
- Très grande stabilité
- Portes renforcées à verrouillage de sécurité à 3 points
- Charnières invisibles
- Plateaux galvanisés réglables par incréments de 25 mm
- Charge utile par plateau max. 60 kg pour une charge uniforme
- Thermolaquée
- hoogwaardige lasconstructie van kwaliteits plaatstaal
- hoge stabiliteit
- versterkte deuren met 3-punts veiligheidsvergrendeling
- sluitstang en scharnieren aan de binnenzijde
- verzinkte inlegborden in stappen van 25 mm verstellbaar
- Belasting van de inlegborden max. 60 kg bij gelijkmatige belasting
- gepoedercoat

	↑ mm	→ mm	↗ mm	⬇️ kg
865.0005	1950,0	950,0	500,0	68,00



Garderobenständler
Blocs à 2 ou à 3 casiers
Garderobekast

- stabile Stahlblechkonstruktion mit 1,0 mm Blechstärke - verwindungssteif
- hohe Standsicherheit
- mit Sockel und verstärkten Türen
- alle Teile elektrostatisch pulverbeschichtet
- je Abteil mit Hutboden, Kleiderstange und 3 verschiebbaren Kleiderhaken
- abschließbar durch Zylinderschloss
- Construction robuste en acier rigide - épaisseur 1,0 mm
- Très grande stabilité
- Avec socle et portes renforcées
- Entièrement thermolaquée
- Muni d'un casier supérieur, d'une tringle et 3 crochets
- Portes verrouillables avec deux clés
- stabiele plaatstaalconstructie van 1,0 mm dikte - torsiestijf
- hoge stabiliteit
- met sokkel en versterkte deuren
- alle delen zijn elektrostatisch gepoedercoat
- ieder compartiment met bovenvak, kledingstang en 3 verschuifbare kledinghaken
- afsluitbaar d.m.v. cilinderslot

		↑ mm	→ mm	↗ mm	⬇️ kg
850.0502	2	1800,0	600,0	500,0	26,00
850.0503	3	1800,0	890,0	500,0	35,00



Werkbank mit 3 Schubladen und 1 Tür
Etabli d'atelier professionnel 1 porte et 3 tiroirs
 Werkbank met 3 schuifladen en 1 deur



	H mm	B mm	T mm	kg
865.0003	840,0	1200,0	600,0	86,00

- stabile Stahlblechkonstruktion mit 1,0 mm Blechstärke - verwindungssteif
- hohe Standsicherheit
- Grundkonstruktion stabilem Stahl - Vierkantröhre
- mehrfach verleimte Holzplatte
- wasserabweisend und chemikalienbeständig
- mit umlaufender Metallumrandung
- hohe Stabilität durch Verschweißung aller Stahlteile
- Zentralverriegelung aller Schubladen durch Zylinderschloss
- kugelgelagerte Schubladenführung
- Schubladen mit 100% Auszug
- durchgehende Griffleisten
- elektrostatisch pulverbeschichtet

Werkbank mit 6 Schubladen
Etabli d'atelier professionnel 6 tiroirs
 Werkbank met 6 schuifladen



	H mm	B mm	T mm	kg
865.0004	840,0	1200,0	600,0	86,00

- Construction robuste en acier rigide - épaisseur 1,0 mm
- Très grande stabilité
- Châssis en tube acier robuste
- Plateau en bois massif contre-collé
- Hydrofuge et résistant aux hydrocarbures
- Contours métalliques
- Très grande stabilité grâce à la soudure de tous les angles
- Système de fermeture centralisé par serrure
- Glissière à roulements à billes
- Ouverture totale des tiroirs
- Poignées de tiroir pleine largeur
- Thermolaqué

- stabiele plaatstaalconstructie van 1,0 mm dikte - torsiestijf
- hoge stabiliteit
- stabiele stalen constructie van vierkante buis
- watervast verlijmd houten werblad
- waterafstotend en chemiebestendig
- met metalen rand
- hoge stabiliteit doordat alle buizen zijn doorgelast
- centrale vergrendeling van alle laden d.m.v. cilinderslot
- schuifladen kogelgelagerd
- schuifladen zijn 100% uitschuifbaar
- met vaste handgreep aan lade
- elektrostatisch gepoedercoat

Werkbank mit 3 Schubladen
Etabli d'atelier professionnel 3 tiroirs
 Werkbank met 3 schuifladen

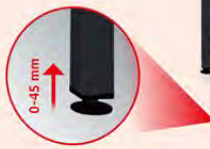

	H mm	B mm	T mm	kg
865.0010	840,0	600,0	600,0	39,00

- Schraubstock**
Étau
 Bankschroeven
- mit Verstellerschraube und Rohrspannbacke
 - angeschmiedete Hinter- und Vorderbacke
 - Spannbacken extra hoch geformt, dadurch große Spanntiefen möglich
 - langlebige Prismenführung
 - mit Befestigungsschrauben für Rundteller
 - Backen und Amboss induktiv gehärtet
 - doppelgängige Trapezspindel zum schnellen Öffnen und Schließen
 - Schraubstock nach vorn öffnend
 - Backen, Ambossplatte und Gleitecke geschliffen
 - Spezialstahl

- Avec vis de réglage et mors à tuyaux
- Mors avant et arrière lubrifiés
- Hauteur spéciale des mors pour une meilleure prise
- Guidage par prisme longue durée
- Vis de fixation pour composants circulaires
- Mors et enclume durcis
- Vis trapézoïdale double d'ouverture/fermeture rapide
- Ouverture vers l'avant
- Mors, enclume et partie coulissante polis
- En acier spécial

- met nastelschroef en buisinspanbek
- aangesmede vaste- en verstelbare bek
- spanbekken extra hoog gevormd, daardoor grote spandiepte mogelijk
- duurzame prismageleiding
- met bevestigingsschroeven voor draaiplaat
- bekken en aambeeld inductief gehard
- dubbele trapeziumspindel voor het snel openen en sluiten
- bankschroef gaat naar voren open
- bekken, aambeeldplaat en geleider geslepen
- speciaalstaal

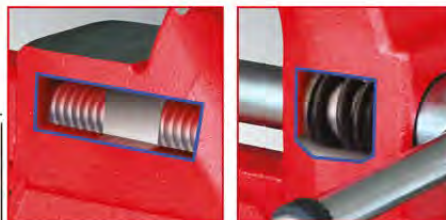
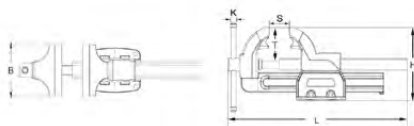

	B mm	S mm	T mm	H mm	L mm	K mm	Ø mm	kg
914.0026	100,0	125,0	70,0	140,0	320,0	12,0	5,00	
914.0031	125,0	155,0	80,0	180,0	395,0	14,0	11,00	
914.0036	150,0	180,0	98,0	220,0	485,0	16,0	20,00	
914.0041	175,0	205,0	110,0	240,0	550,0	18,0	29,00	

Aluminium-Schraubstock-Schonbacken mit Struktur
Mordaches aimantées pour étaux
 Aluminium-inzetbekken met profiel voor bankschroeven

- für grob bis mittelfein bearbeitete Werkstücke
- fein strukturiert
- Pour pièces moyennes à grandes
- Structure fine
- voor grove en middelfijne materialen
- fijn geprofileerd



	mm	kg
914.0080	100,0	170
914.0081	120,0	210
914.0082	140,0	240
914.0083	160,0	270
914.0084	175,0	290

- für alle Schraubstöcke geeignet
- das Profil ist rechteckig und planparallel
- integrierte Spezialmagnete halten die Schonbacken sicher am Schraubstock
- zum materialschonenden und rutschsicheren Festklemmen von Werkstücken
- Aluminium
- Adaptés à tous les étaux
- Le profilé est à angle droit et symétrique
- Des aimants spéciaux maintiennent les mordaches sur l'étau
- Pour un bon maintien et éviter tout dérapage
- Aluminium
- voor alle bankschroeven geschikt
- met horizontaal profiel
- de geïntegreerde magneten houden de inzetbekken op hun plaats
- voor het vastklemmen van werkstukken zonder beschadigen
- aluminium

Aluminium-Schraubstock-Schonbacken mit Trapeznutzen
Mordaches en aluminium aimantées pour étaux
 Aluminium-inzetbekken met schuin profiel voor bankschroeven

- für Werkstücke in verschiedensten Formen
- für Trapeznutzen
- Pour maintenir des pièces de toutes formes
- Pour pièces trapézoïdales
- voor werkstukken in verschillende vormen
- voor schuin inklemmen



	mm	kg
914.0085	100,0	145
914.0086	120,0	187
914.0087	140,0	210
914.0088	160,0	226
914.0089	175,0	248

Lochplatte
Panneaux pré-perçés
Wandplaat

- vielseitig und praktisch
- mit 1,25 mm starkem Stahlblech
- rundum abgekantet
- schlag- und kratzfeste Kunststoffbeschichtung
- elektrostatisch pulverbeschichtet
- Pour tout usage et pratique
- Tôle en acier 1,5 mm
- Bords entièrement pliés
- Surface traitée contre les rayures et les coups
- Thermolaqué
- veelzijdig en praktisch
- van 1,25 mm dik plaatstaal
- rondom omgezet
- slag- en krasvaste kunststofcoating
- elektrostatisch gepoedercoat

Lochplatte - verkehrsröt
Panneaux pré-perçés - rouge
Wandplaat - verkeersrood

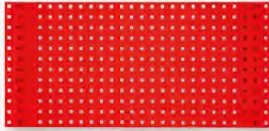

	RAL	L mm	B mm	kg
860.0889VR	3020	500,0	450,0	2,00
860.0890VR	3020	1000,0	450,0	5,00
860.0891VR	3020	1500,0	450,0	7,00
860.0892VR	3020	2000,0	450,0	9,00

Lochplatte - resedagrün
Panneaux pré-perçés - vert
Wandplaat - resedagroen

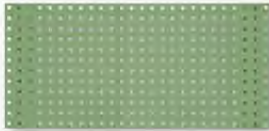

	RAL	L mm	B mm	kg
860.0889RG	6011	500,0	450,0	2,00
860.0890RG	6011	1000,0	450,0	5,00
860.0891RG	6011	1500,0	450,0	7,00
860.0892RG	6011	2000,0	450,0	9,00

Werkzeughalter
Crochets
Gereedschaphaak

- passend für Lochmaß 10 x 10 mm - Lochabstand 38 mm
- inklusive Fixierschraube
- Grundplattenstärke 1,5 mm
- verzinkt
- Stahlblech
- Convient aux trous de 10 x 10 mm et 38 mm entre chaque trou
- Livré avec vis de fixation
- Epaisseur du plateau 1,5 mm
- Zingué
- Tôle d'acier
- passend in gatmaat 10 x 10 mm - gatafstand 38 mm
- inclusief fixerschroef
- dikte grondplaat 1,5 mm
- verzinkt
- plaatstaal

Werkzeughalter mit schrägem Hakenende Ø 6 mm
Crochets 45° Ø 6 mm
Gereedschaphaak, recht met schuin omgebogen uiteinde Ø 6 mm



	Ø mm	L mm	kg
860.0804	6,0	50,0	30
860.0805	6,0	100,0	40
860.0806	6,0	150,0	50
860.0807	6,0	200,0	60

Werkzeughalter mit senkrechtem Hakenende Ø 6 mm
Crochets 90° Ø 6 mm
Gereedschaphaak, recht met haaks omgebogen uiteinde Ø 6 mm



	Ø mm	L mm	kg
860.0809	6,0	35,0	30
860.0810	6,0	75,0	40
860.0811	6,0	125,0	90

Lochplatte
Panneaux pré-perçés
Wandplaat

- 10 Standardfarben
Couleurs standard
Standaard kleuren
- 4 verschiedene Größen
tailles différentes
verschillende maten

= 40 Varianten
Variantes
Varianten



Auf Wunsch auch in anderen Farben lieferbar.
Également disponible dans d'autres couleurs sur demande.
Op verzoek ook in andere kleuren leverbaar.

- RAL5010 RAL5015
- RAL5012 RAL7035
- RAL9010 RAL6011
- RAL7015 RAL9005
- RAL1023 RAL3020

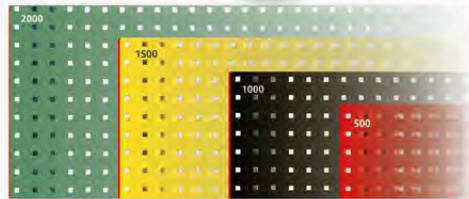
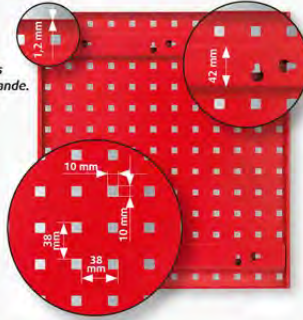

Kapitel Betriebseinrichtung
Chapitre Équipement
Hoofdstuk bedrijfsinrichting

Hakensortiment mit über 80 verschiedenen Möglichkeiten
Assortiment de crochets avec plus de 80 possibilités différentes
Haakassortiment met meer dan 80 verschillende mogelijkheden

einfach Haken Crochets simples Enkele haken



Doppel Haken Crochets doubles Dubbele haken



Rundhalter Crochet d'attache par anneau Ronde haak



Und viele andere.. / Et bien d'autres... / En vele andere...

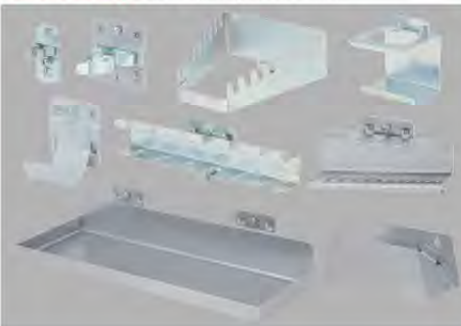

Lochplatte
Panneaux pré-perçés
Wandplaat

- vielseitig und praktisch
- mit 1,25 mm starkem Stahlblech
- rundum abgekantet
- schlag- und kratzfeste Kunststoffbeschichtung
- elektrostatisch pulverbeschichtet
- Pour tout usage et pratique
- Tôle en acier 1,5 mm
- Bords entièrement pliés
- Surface traitée contre les rayures et les coups
- Thermolaqué
- veelzijdig en praktisch
- van 1,25 mm dik plaatstaal
- rondom omgezet
- slag- en krasvaste kunststofcoating
- elektrostatisch gepoedercoat

Lochplatte - schiefergrau
Panneaux pré-perçés - gris ardoise
Wandplaat - leistengrijs

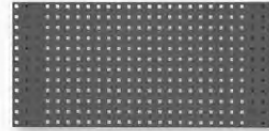

	RAL	L mm	B mm	kg
860.08895G	7015	500,0	450,0	2,00
860.08905G	7015	1000,0	450,0	5,00
860.08915G	7015	1500,0	450,0	7,00
860.08925G	7015	2000,0	450,0	9,00

Lochplatte - lichtblau
Panneaux pré-perçés - bleu clair
Wandplaat - lichtblauw

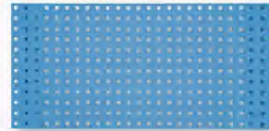

	RAL	L mm	B mm	kg
860.0889LB	5012	500,0	450,0	2,00
860.0890LB	5012	1000,0	450,0	5,00
860.0891LB	5012	1500,0	450,0	7,00
860.0892LB	5012	2000,0	450,0	9,00

Werkzeughalter
Crochets
Gereedschaphaak

- passend für Lochmaß 10 x 10 mm - Lochabstand 38 mm
- inklusive Fixierschraube
- Grundplattenstärke 1,5 mm
- verzinkt
- Stahlblech
- Convient aux trous de 10 x 10 mm et 38 mm entre chaque trou
- Livré avec vis de fixation
- Epaisseur du plateau 1,5 mm
- Zingué
- Tôle d'acier
- passend in gatmaat 10 x 10 mm - gatafstand 38 mm
- inclusief fixerschroef
- dikte grondplaat 1,5 mm
- verzinkt
- plaatstaal

Werkzeugklemme einfach - klein
Crochets d'accroche rapide
Gereedschaphaak - klein



	Ø mm	kg
860.0824	6,0	20
860.0825	10,0	20
860.0826	13,0	20
860.0827	16,0	20
860.0828	19,0	20

Werkzeugklemme einfach - groß
Crochets d'accroche rapide (grand)
Gereedschapklem - groot



	Ø mm	kg
860.0834	25,0	50
860.0835	28,0	50
860.0836	32,0	50

01.04.2016 - 31.03.2017

BASICline Werkstattwagen
 Servantes d'atelier **BASICline**
 BASICline gereedschapswagen

BASICline

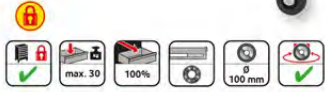

	Grey	Red	Blue	Black	Drawers	75 mm	150 mm	Weight
	835.0014	836.0014	837.0014	838.0014	4	4	-	24,0
	835.0004	836.0004	837.0004	838.0004	4	4	-	56,50
	835.0005	836.0005	837.0005	838.0005	5	1	4	59,00
	835.0007	836.0007	837.0007	838.0007	7	5	2	64,00
	835.0009	836.0009	837.0009	838.0009	9	9	-	64,00

MASTERline Werkstattwagen
 Servantes d'atelier **MASTERline**
 MASTERline gereedschapswagen

MASTERline



	Grey	Red	Blue	Black	Drawers	75 mm	150 mm	Weight
	875.0014	876.0014	877.0014	878.0014	4	4	-	24,0
	875.0004	876.0004	877.0004	878.0004	4	4	-	57,00
	875.0005	876.0005	877.0005	878.0005	5	1	4	61,00
	875.0007	876.0007	877.0007	878.0007	7	5	2	68,00
	875.0009	876.0009	877.0009	878.0009	9	9	-	68,00

ULTIMATEline Werkstattwagen
 Servantes d'atelier **ULTIMATEline**
 ULTIMATEline gereedschapswagen

ULTIMATEline



	Grey	Red	Blue	Black	Drawers	75 mm	150 mm	Weight
	885.0014	886.0014	887.0014	888.0014	4	4	-	24,0
	885.0004	886.0004	887.0004	888.0004	4	4	-	75,00
	885.0005	886.0005	887.0005	888.0005	5	1	4	75,00
	885.0007	886.0007	887.0007	888.0007	7	5	2	84,50
	885.0009	886.0009	887.0009	888.0009	9	9	-	84,50

optionales Zubehör
 Accessoires en option
 optionele toebehoren

Sicherheitsabkantung
 Cornières de sécurité
 Veiligheid van schuine kanten

Aluminium-Kantenstruktur
 Cornières d'angle en aluminium
 Aluminiumkanten structuur

Vierkantlochung
 Perforation normalisée
 Openingen

Schubladen Einzugsautomatik
 Tiroirs à fermeture automatique
 Schuifladen met intrekautomat

Blechstärke
 Epaisseur de tôle
 Plaatdikte

Verriegelungssystem
 Verrouillage
 Vergrendelsysteem





BASICline **MASTERline** **ULTIMATEline**

—	✓	✓
—	—	✓
—	—	✓
—	✓	✓
—	—	✓
0,8 mm	0,9 mm	1,0 mm
🔒	🔒🔒	🔒🔒🔒

MASTERline Fahrbare Werkbank XXXL
Établi sur roues MASTERline XXXL
MASTERline verrijdbare werkbank XXXL

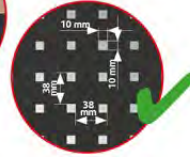
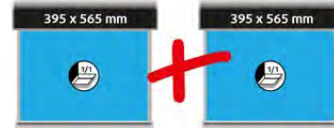

XXXL



—	—	75 mm	150 mm	🔒
878.0012	11	8	3	173,0

MASTERline Werkstattwagen mit 2 Regalteilen
Servante MASTERline NOIR/ARGENT avec 2 tablettes
MASTERline ZWART/ZILVER gereedschapswagen met 2 opbergvakken

MASTERline



max. 800 kg



—	—	75 mm	150 mm	🔒
878.0006	6	3	3	88,00

MASTERline Werkstattwagen XL
MASTERline Servante d'atelier XL
MASTERline gereedschapswagen XL

MASTERline



max. 800 kg

XL



—	—	75 mm	150 mm	🔒
878.1014	4	4	—	40,80
878.0008	8	7	1	81,00

MASTERline Werkstattwagen XXL
MASTERline Servante d'atelier XXL
MASTERline gereedschapswagen XXL

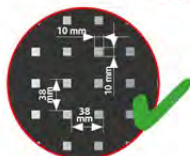

XXL



—	—	—	—	—	75 mm	150 mm	🔒
875.0018	876.0018	877.0018	878.0018	8	8	—	61,0
875.0016	876.0016	877.0016	878.0016	16	14	2	124,00

713.0112 Einlagenpaket 112-tlg. für 3 Schubladen
 Composition d'outils 112 pièces pour 3 tiroirs
 Inlayset, 112 dlg, voor 3 schuifladen



112
 tlg./pièces/
 dlg.



58 tlg./pièces/dlg.

- 1/2": 10 - 27 mm
- 1/4": 5,5 - 14 mm
- 1/4": 8 - 13 mm



26 tlg./pièces/dlg.

- 6 - 24 mm



27 tlg./pièces/dlg.

- 5 - 8 mm
- PH1 - PH2
- TB10 - TB40

713.0120 Einlagenpaket 120-tlg. für 3 Schubladen
 Einlagenpaket 120-tlg. für 3 Schubladen
 Inlayset, 120 dlg, voor 3 schuifladen



120
 tlg./pièces/
 dlg.



77 tlg./pièces/dlg.

- 1/4": 4 - 14 mm
- 1/2": 10 - 32 mm



29 tlg./pièces/dlg.

- 6 - 32 mm
- 3 - 8 mm
- PH1 - PH2



14 tlg./pièces/dlg.

713.0398 Einlagenpaket 398-tlg. für 5 Schubladen
 Composition d'outils 398 pièces pour 5 tiroirs
 Inlayset, 398 dlg, voor 5 schuifladen



398
 tlg./pièces/
 dlg.

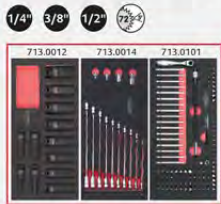

127 tlg./pièces/dlg.

- 1/2": 10 - 27 mm
- 8 - 19 mm

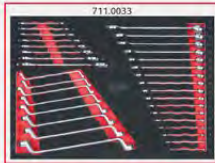

33 tlg./pièces/dlg.

- 6 - 24 mm
- 6 - 23 mm
- 6 - 23 mm



17 tlg./pièces/dlg.

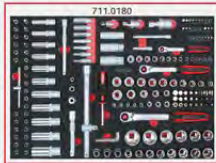

180 tlg./pièces/dlg.

- 1/4": 4 - 14 mm
- 1/4": 4 - 10 mm
- 3/8": 10 - 19 mm
- 3/8": 10 - 15 mm
- 1/2": 10 - 32 mm
- 1/2": 16 - 22 mm

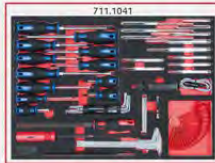

41 tlg./pièces/dlg.

- 4 - 8 mm
- PH1 - PH3
- PZ1 - PZ3

713.0325 Einlagenpaket 325-tlg. für 6 Schubladen
 Composition d'outils 325 pièces pour 6 tiroirs
 Inlayset, 325 dlg, voor 6 schuifladen



325
 tlg./pièces/
 dlg.

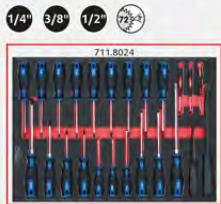

24 tlg./pièces/dlg.

- 3 - 8 mm
- PH0 - PH3
- T8 - T40
- T5 - T7

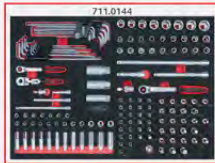

144 tlg./pièces/dlg.

- 1/4": 4 - 13 mm
- 1/4": 4 - 13 mm
- 3/8": 6 - 22 mm

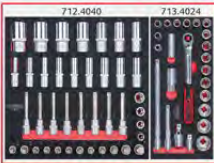

64 tlg./pièces/dlg.

- 1/2": 10 - 34 mm
- 1/2": 10 - 32 mm
- 1/2": 16 - 21 mm



41 tlg./pièces/dlg.

- 6 - 32 mm
- 6 - 27 mm
- 8 - 11 mm
- 6 - 23 mm

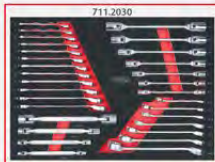

30 tlg./pièces/dlg.

- 8 - 19 mm
- 6 - 19 mm
- E6 - E24
- 8 - 27 mm



22 tlg./pièces/dlg.

713.0323 Einlagenpaket 323-tlg. für 7 Schubladen
 Composition d'outils 323 pièces pour 7 tiroirs
 Inlayset, 323 dlg, voor 7 schuifladen



323
 tlg./pièces/
 dlg.



22 tlg./pièces/dlg.

- 4 - 8 mm
- PH1 - PH3
- T9 - T40

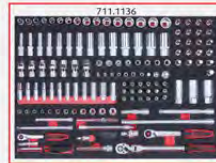

136 tlg./pièces/dlg.

- 1/4": 4 - 14 mm
- 1/4": 4 - 13 mm
- 3/8": 7 - 22 mm
- 3/8": 8 - 21 mm
- 3/8": 16 - 21 mm



61 tlg./pièces/dlg.

- 1/2": 10 - 32 mm
- 1/2": 10 - 13 mm
- 1/2": 17 - 19 mm
- 3/4": 32 mm



47 tlg./pièces/dlg.

- 6 - 19 mm
- 8 - 19 mm
- 10 - 19 mm
- 8 - 32 mm
- 6 - 19 mm
- 10 - 17 mm



18 tlg./pièces/dlg.

- 2 - 12 mm
- 4 - 13 mm

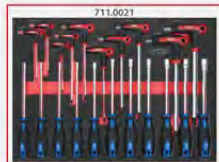

21 tlg./pièces/dlg.

- 2 - 12 mm
- 4 - 13 mm



18 tlg./pièces/dlg.

713.0310 Einlagenpaket 310-tlg. für 3 Schubladen
 Composition d'outils 310 pièces pour 3 tiroirs
 Inlayset, 310 dlg, voor 3 schuifladen



1/4" 3/8" 1/2" 7/8"

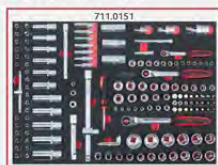

151 tlg./pièces/dlg.

- 1/4": 4 - 14 mm
- 1/4": 4 - 10 mm
- 1/4": E4 - E8
- 3/8": 10 - 19 mm
- 3/8": 10 - 15 mm
- 3/8": E10 - E18
- 1/2": 10 - 32 mm
- 1/2": 16 - 22 mm
- 1/2": E20 - E24
- 1/2": 16 - 21 mm

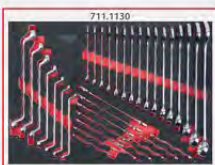

35 tlg./pièces/dlg.

- 6 - 19 mm
- 6 - 32 mm
- 6 - 19 mm



124 tlg./pièces/dlg.

- 4 - 6,5 mm
- PH1 - PH2

713.0256 Einlagenpaket 256-tlg. für 4 Schubladen
 Composition d'outils 256 pièces pour 4 tiroirs
 Inlayset, 256 dlg, voor 4 schuifladen



1/4" 3/8" 1/2" 7/8"



95 tlg./pièces/dlg.

- 1/4": 4 - 13 mm
- 1/4": 4 - 13 mm
- 1/4": E4 - E10



98 tlg./pièces/dlg.

- 3/8": 6 - 22 mm
- 1/2": 8 - 32 mm
- 3/8": E4 - E14
- 1/2": E10 - E24
- 3/8": 16 - 21 mm



41 tlg./pièces/dlg.

- 6 - 32 mm
- 6 - 27 mm
- 8 - 11 mm
- 6 - 23 mm



22 tlg./pièces/dlg.

713.0450 Einlagenpaket 450-tlg. für 5 Schubladen
 Composition d'outils 450 pièces pour 5 tiroirs
 Inlayset, 450 dlg, voor 5 schuifladen



1/4" 1/2" 7/8"



135 tlg./pièces/dlg.

- 1/4": 4 - 14 mm
- 1/2": 10 - 32 mm
- 1/4": E4 - E8
- 1/2": E10 - E24
- 1/2": 17 - 19 mm
- 3/4": 36 mm



27 tlg./pièces/dlg.

- 5,5 - 8,0 mm
- PH1 - PH2
- TB10 - TB40

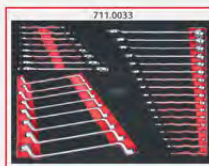

33 tlg./pièces/dlg.

- 6 - 24 mm
- 6 - 23 mm
- 6 - 23 mm



18 tlg./pièces/dlg.



21 tlg./pièces/dlg.

- 2 - 10 mm
- 1/2": 10 - 27 mm

713.0346 Einlagenpaket 346-tlg. für 7 Schubladen
 Composition d'outils 346 pièces pour 7 tiroirs
 Inlayset, 346 dlg, voor 7 schuifladen



1/4" 3/8" 1/2" 7/8"



24 tlg./pièces/dlg.

- 3 - 8 mm
- PH0 - PH3
- T8 - T40
- T5 - T7



144 tlg./pièces/dlg.

- 1/4": 4 - 13 mm
- 1/4": 4 - 13 mm
- 3/8": 6 - 22 mm



64 tlg./pièces/dlg.

- 1/2": 10 - 34 mm
- 1/2": 10 - 32 mm
- 1/2": 16 - 21 mm

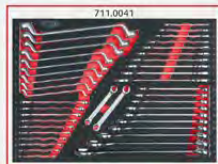

41 tlg./pièces/dlg.

- 6 - 32 mm
- 6 - 27 mm
- 8 - 11 mm
- 6 - 23 mm



47 tlg./pièces/dlg.

- 6 - 19 mm
- 8 - 19 mm
- 10 - 19 mm
- 8 - 32 mm
- 6 - 19 mm
- 10 - 17 mm



12 tlg./pièces/dlg.



14 tlg./pièces/dlg.

713.0397 Einlagenpaket 397-tlg. für 7 Schubladen
 Composition d'outils 397 pièces pour 7 tiroirs
 Inlayset, 397 dlg, voor 7 schuifladen



1/4" 5/16" 3/8" 1/2" 7/8"



180 tlg./pièces/dlg.

- 1/4": 4 - 14 mm
- 1/4": 4 - 10 mm
- 3/8": 10 - 15 mm
- 1/2": 10 - 32 mm
- 1/2": 16 - 22 mm



73 tlg./pièces/dlg.

- 3/8": 8 - 19 mm
- 3/8": 8 - 19 mm



47 tlg./pièces/dlg.

- 6 - 19 mm
- 8 - 19 mm
- 10 - 19 mm
- 8 - 32 mm
- 6 - 19 mm
- 10x12 - 14x17 mm

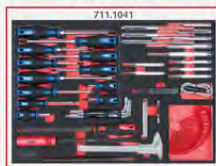

41 tlg./pièces/dlg.

- 4 - 8 mm
- PH1 - PH3
- PZ1 - PZ3



16 tlg./pièces/dlg.

- 1/2": 15 - 22 mm



17 tlg./pièces/dlg.



23 tlg./pièces/dlg.

HSS-R Spiralbohrer-Satz in Kunststoffkassette
Coffret de forets HSS-R laminés
HSS-R spiraalborenset in kunststofkassette

DIN 338 Typ N

- hervorragend stapelbar
- Rangement facile
- uitstekend stapelbaar



Ø 1,0 - 1,5 - 2,0 - 2,5 - 3,0 - 3,5 - 4,0 - 4,5 - 5,0 - 5,5 - 6,0 - 6,5 - 7,0 - 7,5 - 8,0 - 8,5 - 9,0 - 9,5 - 10,0 mm

330.1623 +
10,5 - 11,0 - 11,5 - 12,0 - 12,5 - 13,0 mm



19 tlg./pièces/dlg.

25 tlg./pièces/dlg.

- mit Integralverschluss
- hochfeste Scharniere
- rechtsschneidend
- Kegelmantelschliff als Spitzenschliff
- 118° Spitzwinkel
- 20 - 30° Spiralwinkel
- schwarze, dampfangelassene Oberfläche
- Hochleistungs-Stahl

- Avec fermeture intégrale
- Charnières très résistantes
- Selon DIN 338 Type N
- Sens de coupe à droite
- Angle de pointe traditionnel
- Angle de pointe 118°
- Angle de spirale 20 à 30°
- Surface fumée noire
- Acier haute performance

- uitstekend stapelbaar
- met geïntegreerd slot
- stevige scharnieren
- DIN 338 type N
- rechtssnijdend
- kegelhoorok als snijpunt
- 118° snijkaphoek
- 20 - 30° spiraalhoek
- zwarte, inductief geharde oppervlak
- HSS

Einsetzbar in Stahl, Stahlguss legiert und onlegiert bis 900 N/mm² Festigkeit, Bronze, Messing, kurzspannende Aluminiumlegierungen, Graphit, Neusilber, Sinterereisen, Grau-, Temper-, Sphäro- und Druckguss

Pour acier et alliage d'une dureté jusqu'à 900 N/mm² comme le bronze, le laiton, certains alliages d'aluminium, graphite...

Te gebruiken in staal, gietstaal gelegeerd en matig gelegeerd tot 900 N/mm² treksterkte, brons, messing, aluminium legeringen, grafiet, zilver, gesinterd ijzer, temperstaal, sphäro- en spuitgietijzer

			kg
330.1620	1,0 - 10,0 mm	19	0,60
330.1623	1,0 - 13,0 mm	25	3,35

HSS-R Spiralbohrer-Satz in Stahlblechkoffer
Coffret de forets HSS-R laminés
HSS-R spiraalborenset in stalen cassette

DIN 338 Typ N



230 tlg./pièces/dlg.

			kg
330.1650	10 x: 1,0 - 1,5 - 2,0 - 2,5 - 3,0 - 3,3 - 3,5 - 4,0 - 4,2 - 4,5 - 5,0 - 5,5 - 6,0 - 6,5 - 6,8 - 7,0 - 7,5 - 8,0 mm 5 x: 8,5 - 9,0 - 9,5 - 10,0 - 10,5 - 11,0 - 11,5 - 12,0 - 12,5 - 13,0 mm		3,35

HSS-G Spiralbohrer-Satz in Kunststoffkassette
Coffret de forets HSS-G meulés
HSS-G spiraalborenset in kunststofkassette

DIN 338 Typ N

- hervorragend stapelbar
- Rangement facile
- uitstekend stapelbaar



Ø 1,0 - 1,5 - 2,0 - 2,5 - 3,0 - 3,5 - 4,0 - 4,5 - 5,0 - 5,5 - 6,0 - 6,5 - 7,0 - 7,5 - 8,0 - 8,5 - 9,0 - 9,5 - 10,0 mm

330.2623 +
10,5 - 11,0 - 11,5 - 12,0 - 12,5 - 13,0 mm



19 tlg./pièces/dlg.

25 tlg./pièces/dlg.

- mit Integralverschluss
- hochfeste Scharniere
- rechtsschneidend
- Kegelmantelschliff als Spitzenschliff
- Kreuzanschiff als Ausspitzung
- 118° Spitzwinkel
- 20 - 30° Spiralwinkel
- hohe Rundlaufgenauigkeit
- blanke Oberfläche
- Hochleistungs-Stahl

- Avec fermeture intégrale
- Charnières très résistantes
- Selon DIN 338 Type N
- Sens de coupe à droite
- Pointe spéciale
- Pointe en forme de croix
- Angle de pointe 118°
- Angle de spirale 20 à 30°
- Coupe circulaire très précise
- Surface polie
- Acier haute performance

- met geïntegreerd slot
- stevige scharnieren
- DIN 338 type N
- rechtssnijdend
- kegelhoorok als snijpunt
- kruissnijkap als centreerpunt
- 118° snijkaphoek
- 20 - 30° spiraalhoek
- nauwkeurige maatvoering
- blank oppervlak
- HSS

Einsetzbar in Stahl, Stahlguss legiert und unlegiert bis 900 N/mm² Festigkeit, Bronze, Messing, kurzspannende Aluminiumlegierungen, Graphit, Neusilber, Sinterereisen, Grau-, Temper-, Sphäro- und Druckguss

Pour acier et alliage d'une dureté jusqu'à 900 N/mm² comme le bronze, le laiton, certains alliages d'aluminium, graphite...

Te gebruiken in staal, gietstaal gelegeerd en matig gelegeerd tot 900 N/mm² treksterkte, brons, messing, aluminium legeringen, grafiet, zilver, gesinterd ijzer, temperstaal, sphäro- en spuitgietijzer

			kg
330.2620	1,0 - 10,0 mm	19	0,60
330.2623	1,0 - 13,0 mm	25	1,30

HSS-G Spiralbohrer-Satz in Stahlblechkoffer
Coffret de forets HSS-G meulés
HSS-G spiraalborenset in stalen cassette

DIN 338 Typ N



230 tlg./pièces/dlg.

			kg
330.2650	10 x: 1,0 - 1,5 - 2,0 - 2,5 - 3,0 - 3,2 - 3,5 - 4,0 - 4,2 - 4,5 - 5,0 - 5,5 - 6,0 - 6,5 - 6,8 - 7,0 - 7,5 - 8,0 mm 5 x: 8,5 - 9,0 - 9,5 - 10,0 - 10,5 - 11,0 - 11,5 - 12,0 - 12,5 - 13,0 mm		3,35

HSS Stufenbohrer-Satz in Kunststoffkassette
Jeu de forets étagés HSS
HSS Stappenborenset in kunststofkassette

DIN 1412 C

- hervorragend stapelbar
- mit Integralverschluss
- Kreuzanschiff als Ausspitzung
- rechtsschneidend
- spiralgenutet
- 118° Spitzwinkel
- 90° Stufenwinkel
- absolute Laufruhe
- hohe Schnittleistung
- blanke Oberfläche
- Hochleistungs-Stahl
- Rangement facile
- Avec fermeture intégrale
- Côte selon DIN 1412
- Pointe en forme de croix
- Sens de coupe à droite
- Riveté en forme de spirale
- Angle de pointe 118°
- Elage à 90°
- Perçage sans à-coups
- Grande capacité de coupe
- Surface polie
- Acier haute performance

- uitstekend stapelbaar
- met geïntegreerd slot
- cilindrisch model volgens DIN 1412 C
- kruissnijkap als centreerpunt
- rechtssnijdend
- spiraalgroeven
- 118° snijkaphoek
- 90° stappenhoek
- absoluut geluidsarm
- hoog snijvermogen
- blank oppervlak
- HSS



3 tlg./pièces/dlg.

		kg
330.2404	4 - 12 mm - 4 - 20 mm - 6 - 30 mm	610

HSS Kegel- und Entgratsenker-Satz 90° in Kunststoffkassette
Jeu de forets aléseurs HSS 90°
HSS kegel- en verzinkborenset 90° in kunststofkassette

DIN 335 Form C

- hervorragend stapelbar
- mit Integralverschluss
- hochfeste Scharniere
- rechtsschneidend
- 90° Senkwinkel
- drei Schneiden
- zylindrischer Schaft
- tiefgeschliffene Spannuten
- blanke Oberfläche
- Hochleistungs-Stahl
- Rangement facile
- Avec fermeture intégrale
- Charnières très résistantes
- Selon DIN 335 C
- Sens de coupe à droite
- Angle de plongée 90°
- Trois tranchants
- Support cylindrique
- Rainures à copeaux profonds
- Surface polie
- Alliage au Cobalt haute performance

- uitstekend stapelbaar
- met geïntegreerd slot
- stevige scharnieren
- DIN 335 Form C
- rechtssnijdend
- 90° verzinkhoek
- drie snijkanten
- cilindrische schacht
- diepgestepen afvoer
- blank oppervlak
- hoogwaardig staal van kobaltlegering



6 tlg./pièces/dlg.

		kg
336.0446	6,3 - 8,3 - 10,4 - 12,4 - 16,5 - 20,5 mm	530

Werkzeughalter mit feinverzahntem Umschalt-Ratschenkopf
Porte-tarauds réversibles à cliquet
 Gereedschapshouder met fijnvertande omschakelbare ratel

- links-, rechts- und feinststellbar
- mit Zweibecken-Spannfutter
- mit verschiebbarem Quergriff
- ideal zum Gewindeschneiden
- für schwer zugängliche Bereiche
- hochglanz verchromt
- Spezialstahl
- Cliquet à gauche, à droite et fixe
- Prise à deux mors
- Réversible par bouton coulissant
- Idéal pour recouper les filetages
- Pour les endroits difficiles d'accès
- Finition chromée
- Acier

- links-, rechts- en vastinstelbaar
- met 2 opspanbekken
- met verschuifbare F-greep
- zeer geschikt voor draad tappen
- voor moeilijk bereikbare plaatsen
- hoogglans verchromd
- speciaalstaal



		L mm	👤
331.0660	M3 - M10	85,0	190
331.0665	M5 - M12	100,0	320
331.0670	M3 - M10	250,0	250
331.0675	M5 - M12	300,0	440

390.0190 Kühlschmiermittelstift
Bâtonnet de graisse de coupe
 Koelsmeerstift

- geeignet für Arbeiten mit Blechschild, Kegelsenkern und Stufenbohrern
- Inhalt 18g
- zur Verlängerung der Standzeit
- Convient pour travailler avec des forets à tôle, fraises à chanfreiner et forets étages
- Teneur 18 g
- Pour prolonger la durée d'utilisation
- geschikt voor het werken met plaat-, stappen en kegelboren
- inhoud 18g
- voor het verlengen van de levensduur



HSS Handgewindebohrer-Satz M in Kunststoffkassette
Jeu de tarauds HSS M3 à M12 dans coffret PVC
 HSS Handtappenset M in kunststofkassette

DIN 352 HSS

- hervorragend stapelbar
- mit Integralverschluss
- hochfeste Scharniere
- Toleranz nach ISO 2/6H
- rechtsschneidend
- inklusive Vor-, Mittel- und Nachschneider
- für Durchgangs- und Sacklochgewinde
- mit hinterschlifflenen Flanken
- blanke Oberfläche
- Hochleistungs-Schnellstahl
- jeweils 1x Vor-, Mittel- und Nachschneider pro Größe
- Ideal einsetzbar in unlegierten und niedriglegierten Stählen bis 800 N/mm² Festigkeit, Tempergüssen und NE-Metallen.
- Rangement facile
- Avec fermeture intégrale
- Charnières très résistantes
- Tolérance selon ISO 2 / 6H
- Sens de coupe à droite
- Avec ébaucheur, intermédiaire et finisseur
- Pour goujures droites
- Flancs polis
- Surface polie
- Acier haute densité
- 1 ébaucheur, 1 intermédiaire et 1 finisseur par taille
- Idéal pour métaux purs jusqu'à 800 N/mm² de densité, fonte et métaux oxydables

- uitstekend stapelbaar
- met geïntegreerd slot
- stevige scharnieren
- DIN 352
- volgens ISO 2 / 6H
- rechtssnijdend
- inclusief voor-, middel en nasnij-tap
- voor doorgangs en verzonken draadstukken
- met naslijpende groeven
- blank oppervlak
- HSS
- 1 x voor-, middel en nasnij-tap per maat
- zeer geschikt voor ongelegeerde en weinig gelegeerde staalsoorten tot 800 N/mm² treksterkte en NE-metalen.



21
tlg./pièces/
dlg.

		👤
336.0641	M3 - M4 - M5 - M6 - M8 - M10 - M12	620

331.0644 HSS Gewindeschneidwerkzeug-Satz in Industriekassette
Coffret de jeux de tarauds, filières et forets HSS
 HSS Schroefdraad-snijgereedschapset in cassette

DIN 352 DIN EN 22568 Form B HSS Co

- universaler Satz
- gerade genutete Handgewindebohrer
- mit verstellbaren Windeisen und Schneideisenhaltern
- inklusive Kernlochbohrern, Gewindelehre und Schraubendreher
- Hochleistungs-Stahl
- Coffret universel
- Tarauds à prise droite
- Tourne à gauche et porte-filières réglables
- Livré avec jauge à filetage et tournevis fente
- Acier haute performance
- universel inzetbaar
- rechte tappen
- met verstelbare snij-ijzer- en tappenhouder
- inclusief voorsnijtappen, draadmaal en schroevendraaier
- HSS

21 x	M3 - M4 - M5 - M6 - M8 - M10 - M12
7 x	2,5 - 3,3 - 4,2 - 5 - 6,8 - 8,5 - 10,2 mm
7 x	M3 - M4 - M5 - M6 - M8 - M10 - M12
5 x	M3-M4 - M4,5-M6 - M7-M9 - M10-M11 - M12-M14
2 x	M1-M10 - M3-M12
1 x	
1 x	



44
tlg./pièces/
dlg.

331.0654 HSS Gewindeschneidwerkzeug-Satz in Industriekassette
Coffret de jeux de tarauds, filières et forets HSS
 HSS Schroefdraad-snijgereedschapset in cassette

DIN 352 DIN EN 22568 Form B HSS

- gerade genutete Handgewindebohrer
- mit verstellbaren Windeisen und Schneideisenhaltern
- inklusive Gewindelehre und Schraubendreher
- Hochleistungs-Stahl
- Tarauds à prise droite
- Tourne à gauche et porte-filières réglables
- Livré avec jauge à filetage et tournevis fente
- Acier haute performance
- rechte tappen
- met verstelbare snij-ijzer- en tappenhouder
- inclusief draadmaal en schroevendraaier
- HSS

33 x	M3 - M4 - M5 - M6 - M8 - M10 - M12 - M14 - M15 - M18 - M20
11 x	M3 - M4 - M5 - M6 - M8 - M10 - M12 - M14 - M15 - M18 - M20
6 x	M3-M4 - M4,5-M6 - M7-M9 - M10-M11 - M12-M14 - M16-M20
2 x	M1-M10 - M5-M20
1 x	
1 x	

515.3220 HM Frässtift-Satz in Kunststoffkassette
Jeu de fraises HM dans coffret PVC
 HM Freestiftset in kunststofkassette

HM

- hervorragend stapelbar
- mit Integralverschluss
- hochfeste Scharniere
- 6 mm Schaftdurchmesser
- höchste Schneidkantestabilität
- höhere Spanleistung durch Kreuzverzahnung
- blanke Oberfläche
- Hochleistungs-Stahl mit Hartmetallbesatz
- Zum Entgraten, Kanten brechen, Verputzen, Schweißnaht- und Flächenbearbeitung. Einsetzbar in hochlegierten, rost-, säure- und hitzebeständigen Stählen, Guss- und Kunststoffen.
- Rangement facile
- Avec fermeture intégrale
- Charnières très résistantes
- Diamètre de tige 6 mm
- Très grande stabilité de coupe
- Fraisage optimal grâce la denture croisée
- Surface polie
- Acier haute résistance avec traitement durcissant
- Pour ébavurer, couper les arêtes, nettoyer, traitement des soudures...
- Convient aux métaux durs, inoxydables, résistants aux acides et aux hydrocarbures, fontes...

- uitstekend stapelbaar
- met geïntegreerd slot
- stevige scharnieren
- 6 mm schaft-diaarsnee
- hoogste snijkant-stabiliteit
- betere materiaalafname door kruisvertanding
- blank oppervlak
- hoogwaardig hardstaal met gladde finisch
- Voor het afbramen, kanten afvlakken, slijpen, lasnaden en vlakken bewerken.
- Te gebruiken voor hoog gelegeerde, roest-, zuur- en hittebestendige staal soorten, gietijzer- en kunststoffen.



10
tlg./pièces/
dlg.

SPG 10 mm SPG 12 mm 6 mm	KUD 12 mm 6 mm	WRC 10 mm WRC 12 mm 6 mm
ZYA 10 mm ZYA 12 mm 6 mm	ZYA 10 mm ZYA 12 mm 6 mm	SKM 12 mm 6 mm

Schneid- und Schabwerkzeuge / Outils à trancher et à gratter / Snij- en schraapgereedschap

907.2100 **Metallsägebogen**
Monture de scie métallique
Zaagbeugel

- besonders leicht
- mit Handschutz und Daumenstütze
- inklusive Magazin für Sägeblätter
- mit Stichsägefunktion
- Sägeblatteinstellung 45° oder 90°
- inklusive HSS-Bi-Metallsägeblatt
- Très légère
- Renfort sur la poignée
- Chargeur de lames de rechange
- Fonction scie sauteuse
- Inclinaison de la lame à 45° ou à 90°
- Livrée avec une lame en HSS bi-métal
- zeer licht
- met handbescherming en duimondersteuning
- inclusief magazijn voor zaagbladen
- zaagbladinstelling 45° of 90°
- inclusief HSS-Bi-metallaagzaagblad



907.2105 **Klappmesser mit Arretierung**
Couteau avec pochette
Klappmes met vergrendeling

- Klinge mit Teflonbeschichtung
- Klappenfixierung ausgeklappt
- abrutschsicherer Griff mit Fingermulden
- ideal für Mechaniker
- Lame à revêtement en téflon
- Fixation de lame ouverte
- Poignée anti-glissement avec empreintes pour les doigts
- Idéal pour mécaniciens
- lemmet met Tefloncoating
- lemmetbevestiging uitgeklapt
- stroeve greep met uitsparing voor de vingers
- geschikt voor de monteur



	B mm	L1 mm	L2 mm	g
907.2105	25,0	193,0	78,0	100

907.2135 **Universalschere, verzahnt**
Ciseau droit modèle court
Universele schaar, getand

- selbstöffnend
- mit Sicherheitsarretierung
- mit ergonomisch geformten Kunststoffgriff
- ideal für Dichtungen
- Ouverture automatique
- Arrêt de sécurité
- Poignées ergonomiques en matière plastique
- Idéal pour les joints
- met openingsveer
- met veiligheidsvergrendeling
- met ergonomisch gevormd kunststofgreep
- geschikt voor afdichtingen

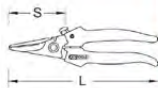

	Ø mm	L mm	S mm	g
907.2135	24,0	145,0	32,0	130

907.2120 **Universal-Abbrechklingen-Messer**
Cutter universel
Universeel afbreekmes

- für Rechtshänder
- mit Befestigungsöse
- Klingenföhrung aus Metall
- Gehäuse aus Kunststoff
- mit 2-Komponentengriff
- Pour droitier
- Avec anneau de fixation
- Intérieur coulissant en acier
- Corps en matière plastique
- Poignée bi-composant



	L mm	g
907.2120	140,0	907.2168 50

907.2175 **Universal-Abbrechklingen-Messer**
Cutter universel
Universeel afbreekmes

- Klinge 9 x 80 mm
- mit 0,4 mm starkem Abbrechklingenblatt
- Lame 9 x 80 mm
- Avec lame sécable épaisseur 0,4 mm
- mes 9 x 80 mm
- met 0,4 mm sterk afbreekmes



	L mm	g
907.2175	180,0	907.2176 150

907.2180 **Universal-Abbrechklingen-Messer**
Cutter universel
Universeel afbreekmes

- Klinge 18 x 100 mm
- mit 0,5 mm starkem Abbrechklingenblatt
- Lame 18 x 100 mm
- Avec lame sécable épaisseur 0,5 mm
- mes 18 x 100 mm
- met 0,5 mm sterk afbreekmes



	L mm	g
907.2180	220,0	907.2159 137

118.0060 **Universal-Werkstattschere**
Ciseau d'électricien
Universele-Werkplaatsschaar

- robuste Kurzschere
- unterschiedliche Anwendungsbereiche
- mit Kabelschneider
- inklusive Gürteltasche
- Ciseau universel court
- Utilisable dans différents domaines
- Livré sous étui
- robuuste schaar kort model
- verschillende gebruiksmogelijkheden
- met kabelknipper
- inclusief heuptas

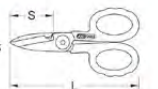

	L mm	S mm	g
118.0060	140,0	42,0	170

118.0067 **Universal-Werkstattschere**
Ciseau d'électricien
Universele-Werkplaatsschaar

- lange, robuste Schneiden
- mit nachschraubbarer Klinge
- Klinge aus Edelstahl
- mit 2-Komponentengriff
- Lames longues et robustes
- Lames vissées
- Lames en acier inoxydable
- Poignée bi-composant
- lange robuuste snijvlakken
- met nastelbaar mes
- mes van edelstaal
- met 2-componenten greep



	L mm	S mm	g
118.0067	220,0	90,0	130

118.0050 **Hebel-Blechdurchgangsscheren-Satz**
Jeu de cisailles à tôles
Blikschaarsset

- selbstöffnender Griff
- gezahnte Klingen
- mit innenliegender Feder
- mit Feststellerarretierung
- inklusive Aufhängeloch
- induktiv gehärtete Präzisionsschneiden
- mit 2-Komponentengriff
- schneidet Stahlblech bis 1,2 mm, Edelstahl bis 0,7 mm
- Spezial-Werkzeugstahl
- zelfopenende greep
- getande snijvlakken
- met inwendige veer
- met vergrendeling
- inclusief ophangoog
- inductief geharde snijvlakken
- met 2-componenten greep
- knipt blink tot 1,2 mm, edelstaal tot 0,7 mm
- speciaal-gereedschapstaal
- Poignée à ouverture automatique
- Lames dentées
- Ressort intérieur
- Arrêt de verrouillage
- Munie d'un trou d'accrochage
- Par induction durci
- Poignées bi-composant
- Coupe des tôles en acier jusqu'à 1,25 mm d'épaisseur et de l'acier inoxydable jusqu'à 0,7 mm d'épaisseur



	Ø mm	L mm	S mm	g
118.0050	24,0	145,0	32,0	130

3 tlg./pièces/dlg.

118.0045 **Figuren-Durchlaufscheren mit Hebelübersetzung**
Cisaille à tôles à figures avec levier de transmission
Figuur blikschaar met hefboom

- selbstöffnender Griff
- gezahnte Klingen
- mit innenliegender Feder
- mit Feststellerarretierung
- inklusive Aufhängeloch
- induktiv gehärtete Präzisionsschneiden
- mit 2-Komponentengriff
- schneidet Stahlblech bis 1,5 mm, Edelstahl bis 1,0 mm
- Spezial-Werkzeugstahl
- zelfopenende greep
- getande snijvlakken
- met inwendige veer
- met vergrendeling
- inclusief ophangoog
- inductief geharde snijvlakken
- met 2-componenten greep
- knipt blink tot 1,5 mm, edelstaal tot 1,0 mm
- speciaal-gereedschapstaal

- Sens de coupe à droite
- Poignée à ouverture automatique
- Lame dentée
- Avec ressort intérieur
- Arrêt de verrouillage
- Munie d'un trou d'accrochage
- Taillant trempé par induction
- Poignée bi-composant
- Coupe des tôles en acier jusqu'à 1,5 mm d'épaisseur et de l'acier inoxydable jusqu'à 1,0 mm d'épaisseur
- En acier outil spécial

- zelfopenende greep
- getande snijvlakken
- met inwendige veer
- met vergrendeling
- inclusief ophangoog
- inductief geharde snijvlakken
- met 2-componenten greep
- knipt blink tot 1,5 mm, edelstaal tot 1,0 mm
- speciaal-gereedschapstaal

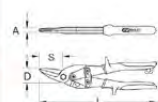

	Ø mm	A mm	D mm	L mm	S mm	g
118.0045	1,5 (1,0)	30,0	50,0	260,0	40,0	380
118.0046	1,5 (1,0)	30,0	50,0	260,0	40,0	380

Ersatz-Schaberklingen
Lames de rechange
Schrapermessen

5
tlg./pièces/
dlg.

- für alle handelsüblichen Plaketterschaber
- SK-Stahl
- im Karton
- Pour tout grattoir à lame rétractable
- Corps en acier
- voor alle in de handel verkrijgbare stickerschrappers
- SK-staal
- in kartonnen doos



		L mm	B mm	S mm	
911.8127	5	40,0	19,5	0,29	40

Plaketterschaber
Grattoir à lame type rasoir
Schrapermes

- mit leicht auswechselbarer Klinge
- mit Befestigungsöse
- Kunststoffhandgriff
- lame facilement interchangeable
- Anneau de fixation
- Poignée en matière plastique
- met makkelijk verwisselbaar mes
- met bevestigingssoog
- kunststof handgreep

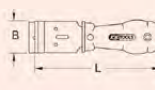

	B mm	L mm		
911.8126	38,0	160,0	911.8127	90

Ersatz-Kunststoff-Schaberklingen
Lames de rechange pour grattoirs
Kunststoff schraperklingen

10
tlg./pièces/
dlg.

- für alle handelsüblichen Plaketterschaber
- besonders schonend zum Material, da keine Kratzer entstehen können
- doppelseitig verwendbar
- Kunststoff
- im Karton
- Pour les grattoirs les plus courants
- Particulièrement respectueux pour le matériel puisqu'on ne crée pas de rayures
- Matière plastique
- Dans carton
- voor alle in de handel verkrijgbare stickerschrappers
- bijzonder veilig voor het materiaal, zodat geen krassen kunnen ontstaan
- aan twee zijden te gebruiken
- kunststof
- in doos

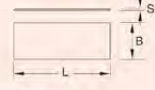

		L mm	B mm	S mm	
911.8128	10	40,0	18,5	1,10	2

Hammer / Maillets / Hamers

Rückschlagfreier Schonhammer
Maillets anti-rebond à têtes interchangeables
Terugslagvrije kunststof hamer

- mit Stahlrohr-Stiel und Kunststoffgriff
- rückschlagfrei durch Stahlschrot im Kopfhohlraum
- bis zu 100% höhere Schlagwirkung gegenüber normalen Schonhämmern
- splitterfrei und verschleißfest
- Polyamid-Köpfe auswechselbar
- für gesundheitsschonendes Arbeiten
- Manche en acier et poignée en caoutchouc
- Pas de rebond grâce aux billes contenues dans la tête du marteau
- Jusqu'à 100% d'efficacité en plus par rapport à un maillet traditionnel
- Anti-éclat et résistant
- Tête en polyamide interchangeable
- Pour un travail sans risque
- met stalen steel en kunststofgreep
- terugslagvrij door metalen vulling in hamerhuis
- tot 100% hogere slagwerking in vergelijking met normale hamers
- splintervrij en slijtvast
- polyamide kop, verwisselbaar
- voor ergonomisch werken

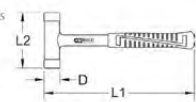

		g	D mm	L1 mm	L2 mm		
140.5270		360	25.0	270.0	105.0	140.5280	360
140.5271		480	30.0	290.0	105.0	140.5281	480
140.5272		590	35.0	295.0	110.0	140.5282	590
140.5273		850	40.0	300.0	120.0	140.5283	850
140.5274		990	45.0	305.0	120.0	140.5284	990
140.5275		1110	50.0	310.0	125.0	140.5285	1110
140.5276		1290	55.0	325.0	135.0	140.5286	1290
140.5277		1670	60.0	335.0	140.0	140.5287	1670

Schlosserhammer
Marteaux de mécaniciens
Bankhamer

- mit Hickory-Stiel
- geschmiedete Ausführung
- Schlagflächenrandzonen induktiv gehärtet
- Bahn und Finne blank geschliffen
- abgerundete Kanten
- Kopfbeschichtung aus Strukturpulver-Einbrennlack
- Hammerkopf aus hochwertigem Spezialstahl
- Manche hickory
- Version forgée
- Bords durcis par induction
- Bord de tête et surface de frappe polis
- Bords arrondis
- Tête thermolaquée
- Tête de marteau en acier haute résistance
- met essenhouten steel
- gesmede uitvoering
- werkvlakken inductief gehard
- baan en pen geslepen
- afgeronde hoeken
- hamerkop gepoedercoat (hamerslag)
- hamerkop van hoogwaardig staal

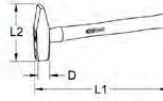

DIN 1041

		g	D mm	L1 mm	L2 mm		
142.1310		100	15.0	260.0	82.0	142.5305	140.5405
142.1320		200	19.0	280.0	95.0	142.5306	140.5405
142.1330		300	23.0	300.0	105.0	142.5307	140.5405
142.1350		500	27.0	320.0	118.0	142.5308	140.5406
142.1380		800	33.0	350.0	130.0	142.5309	140.5406
142.1400		1000	36.0	360.0	135.0	142.5310	140.5406

Splintentreiber-Satz
Jeu de chasses
Set pendrijvers

6
tlg./pièces/
dlg.

- Arbeitsenden durchgehärtet
- nachschleifbare Spitze
- Schaft goldfarbig einbrennlackiert
- blank poliert
- Chrom Vanadium
- im Kunststoffhalter
- Pointe en acier trempé
- Tranchant réaffûtable
- Manche doré
- Polie à blanc
- Chrome Vanadium
- Coffre en matière plastique
- slagvlakken doorgehard
- naslijpbare punt
- schacht goudkleurig gemolfd
- blank gepolijst
- Chrom-Vanadium
- in kunststof houder



162.2123	150x10x3 - 150x10x4 - 150x10x5 - 150x10x6 - 150x12x8 - 150x12x10 mm	470

162.2118 Kombi-Werkzeug-Satz
Jeu d'outils combinés
Combi-gereedschapset

6
tlg./pièces/
dlg.

- in der ganzen Länge gleichmäßig durchgehärtet und sorgfältig angelassen
- Schlagköpfe induktiv angelassen
- Arbeitsenden blank geschliffen und klar lackiert
- im Kunststoffhalter
- Durci uniformément sur toute la longueur et recuit avec soin
- Têtes de frappe recuites par induction
- Pointe polie et laquée en clair
- Dans un étui en plastique
- over de gehele lengte gelijkmatig doorgehard en zorgvuldig ontlaten
- slagvlakken inductie ontlaten
- uiteinden blank geslepen en transparant gelakt
- in kunststof houder



Arbeitsschutz/Berufsbekleidung / Protection au travail / tenue de travail / Veiligheid / bedrijfskleding

- mit UV-Schutz
- sportliches Design
- extrem kratzfest
- Schutz bei Schleif-, Dreh- und Fräsarbeiten
- optimale Passform
- Scheibe aus Polycarbonat

- Protection contre les UV
- Design sport
- Verres résistants aux rayures
- Protège lors des travaux de ponçage, de tournage et de fraisage
- Forme optimale
- Verre en Polycarbonate

- met UV-bescherming
- sportmodel
- extreem krasvast
- bescherming bij slijpen, draaien en frezen
- optimale pasvorm
- glazen van polycarbonaat

UV 400

310.0160 Schutzbrille - blau
Lunette de protection - Bleue
Veiligheidsbril - blauw

- Teinte bleutée pour une vision détendue
- Adaptée pour une utilisation à long terme
- Blue shading for comfortable and relaxed viewing
- Suitable for long duration usage
- met blauwe glazen voor aangenaam zicht
- geschikt voor langdurig gebruik



310.0170 Schutzbrille - schwarz
Lunette de protection - Noire
Veiligheidsbril - zwart

- Gläser grau getönt
- Verres teintés en gris
- met grijze glazen



310.0165 Schutzbrille - gelb
Lunette de protection - Jaune
Veiligheidsbril - geel

- Gelbtönung zur Kontraststeigerung
- Teinte jaune pour accentuer les contrastes
- met gele hoogcontrast glazen



310.0175 Schutzbrille - transparent
Lunette de protection - Transparente
Veiligheidsbril - transparant

- Gläser farblos
- Verres transparents
- met kleurloze glazen



310.0112 Schutzbrille mit Gummiband - transparent mit Belüftung
 Lunettes de protection avec bandeau et aérations
 Veiligheidsbril met rubberen band - transparant met beluchting

- CE EN 166
- Mit 4 Lüftungsöffnungen
- für Brillenträger geeignet
- mit Belüftungslöchern für beschlagfreie Sicht
- verstellbares Gummiband
- mit weichem PVC Rahmen
- Scheibe aus Polycarbonat
- Selon CE EN 166
- Avec 4 orifices de ventilation
- Adaptée aux porteurs de lunettes
- Munie de trous d'aération anti-buée
- Bandeau élastique réglable
- Cadre en PVC souple
- Verre en Polycarbonate
- CE EN 166
- met vier ventilatieopeningen
- geschikt voor brildragers
- met beluchtings gaten tegen het beslaan
- verstelbare rubberen band
- met zachte PVC lens
- glas van polycarbonaat



Ohrstöpsel PU
Bouchons d'oreille PU
Oordoppen, polyurethaan

CE / EN 352-2

- 20 Paar
- aus 100% PU
- Geräuschpegelminderung: 33 dB
- 20 paires
- 100 % PU
- Affaiblissement acoustique : 33 dB
- 20 paar
- van 100% PU
- geluidsdemping: 33 dB

985.7050	x 20	200
985.7051	x 20	200
985.7055	x 20	200

310.0130 Kapselgehörschutz mit Kopfbügel - rot
Casque anti-bruit - Rouge
Gehoorsbeschermer met hoofdbeugel - rood

- CE / EN 352-1
- mit verstellbaren und weich gepolsterten Ohrmuscheln
- Kapseln mit stufenloser Schnellverstellung
- Geräuschpegelminderung: 19 dB
- Selon CE / EN 352-1
- Coquilles réglables capitonnées
- Coquilles avec réglage facile
- Affaiblissement acoustique : 19 dB
- CE / EN 352-1
- met verstelbare en licht gewatteerde oorbeschermers
- oordoppen zijn traploos verstelbaar
- geluidsvermindering: 19 dB



310.0131 Kapselgehörschutz mit Kopfbügel - blau
Casque anti-bruit - Bleu
Gehoorsbeschermer met hoofdbeugel - blauw

- CE / EN 352-1
- mit verstellbaren und weich gepolsterten Ohrmuscheln
- Kapseln mit stufenloser Schnellverstellung
- Geräuschpegelminderung: 25 dB
- Selon CE / EN 352-1
- Coquilles réglables capitonnées
- Coquilles avec réglage facile
- Affaiblissement acoustique : 25 dB
- CE / EN 352-1
- met verstelbare en licht gewatteerde oorbeschermers
- oordoppen zijn traploos verstelbaar
- geluidsvermindering: 25 dB



310.0135 Elektronischer Kapselgehörschutz mit Kopfbügel - schwarz
Casque anti-bruit électronique - Noir
Elektronische gehoorbeschermer met hoofdbeugel - zwart

- mit integriertem Mikrofon
- schützt vor Dauerlärm und Impulsgeräuschen über 85 dB
- Wahrnehmung von Warnsignalen durch Mikrofon möglich
- Lautstärken-Regulierung durch großen Drehknopf
- Microcapteur intégré
- Protège des bruits de fond et stoppe les bruits impulsifs supérieurs à 85 db
- Possibilité de perception d'un signal d'alerte
- Volume réglable grâce à un bouton rotatif
- met ingebouwde microfoon
- beschermt tegen langdurig lawaai en puls-geluiden boven 85 dB
- waarneming van alarmsignalen door microfoon mogelijk
- volume-regeling d.m.v. grote draaiknop



985.1110 Mundschutzmaske FFP1 ohne Ventil
Masque FFP1 sans vanne
Mondbeschermingsmasker FFP1 zonder ademventiel

- FFP1
- ohne Atemschutzgerät
- aus Baumwolle
- FFP1
- Sans appareil respiratoire
- Coton
- FFP1
- zonder adembeschermingsapparaat
- van katoen



20
 tlg./pièces/
 dlg.

985.1114 Feinstaubfiltermaske FFP1 mit Ventil
Masque à poussières fines FFP1 avec vanne
Fijnstofmasker FFP1 met ademventiel

- FFP1
- mit Atemschutzgerät
- mit Ventil
- aus Baumwolle
- FFP1
- Avec appareil respiratoire
- Avec soupape
- Coton
- FFP1
- met adembeschermingsapparaat
- met ventiel
- van katoen



20
 tlg./pièces/
 dlg.

985.1112 Faltstaubmaske FFP1 ohne Ventil
Masque à poussière pliable FFP1 sans vanne
Vouwmasker FFP1 zonder ademventiel

- FFP1
- ohne Atemschutzgerät
- aus Baumwolle
- FFP1
- Sans appareil respiratoire
- Coton
- FFP1
- zonder adembeschermingsapparaat
- van katoen



20
 tlg./pièces/
 dlg.

985.1113 Feinstaubfiltermaske FFP1 ohne Ventil
Masque à poussières fines FFP1 sans vanne
Fijnstofmasker FFP1 zonder ademventiel

- FFP1
- ohne Atemschutzgerät
- aus Baumwolle
- FFP1
- Sans appareil respiratoire
- Coton
- FFP1
- zonder adembeschermingsapparaat
- van katoen



20
 tlg./pièces/
 dlg.

985.1115 Feinstaubfiltermaske FFP2 mit Ventil
Masque à poussières fines FFP2 avec vanne
Fijnstofmasker FFP2 met ademventiel

- FFP2
- mit Atemschutzgerät
- mit Ventil
- aus Baumwolle
- FFP2
- Avec appareil respiratoire
- Avec soupape
- Coton
- FFP2
- met adembeschermingsapparaat
- met ventiel
- van katoen



20
 tlg./pièces/
 dlg.

985.1111 Mundschutzmaske FFP1 mit Ventil
Masque de protection FFP1 avec vanne
Mondbeschermingsmasker ffp1 met ademventiel

- FFP1
- With breathing apparatus
- With valve
- Made from cotton
- FFP1
- Avec appareil respiratoire
- Avec soupape
- Coton
- FFP1
- met adembeschermingsapparaat
- met ventiel
- van katoen



20
 tlg./pièces/
 dlg.

985.1116 Feinstaubfiltermaske FFP3 mit Ventil
Masque à poussières fines FFP3 avec vanne
Fijnstofmasker FFP3 met ademventiel

- FFP3
- mit Atemschutzgerät
- mit Ventil
- aus Baumwolle
- FFP3
- Avec appareil respiratoire
- Avec soupape
- Coton
- FFP3
- met adembeschermingsapparaat
- met ventiel
- van katoen



20
 tlg./pièces/
 dlg.

Halbmaske
Demi-masque
Halfgelaatsmasker

- Doppel-Kassetten
- Atemwiderstand: 0,5 mbar bei 30 l / min und 1,3 mbar bei 95 l / min
- Gas: A1; B1; E1; K1; A1E1; ABEK1
- Material: Silikon
- Liederung erfolgt ohne Gas und Kombinationsfilter
- Double coffret
- Résistance respiratoire : 0,5 mbar pour 30 l / min et 1,3 mbar pour 95 l / min
- Gaz : A1; B1; E1; K1; A1E1; ABEK1
- Tissu : Siliccon
- Livrée sans filtre
- Dubbele filters
- Ademhalingsweerstand: 0,5 mbar bij 30 l/min en 1,3 mbar bij 95 l/min
- Gas: A1; B1; E1; K1; A1E1; ABEK1
- Materiaal: silicconen
- Levering zonder gas- en combinatiefilter



985.1117	985.1118 - 985.1123	120

Filter-Paar für Halbmaske
Paires de filtre pour demi-masque
Set filters voor halfgelaatsmasker

- Filter-Paar für Halbmaske 985.1117
- Gas: A1; B1; E1; K1; A1E1; ABEK1
- Gas und Kombinationsfilter
- Atemwiderstand: 1 mbar bei 15 l / min
- Paires de filtre pour demi-masque 985.1117
- Gaz : A1; B1; E1; K1; A1E1; ABEK1
- Filtre pour gaz
- Résistance respiratoire : 1 mbar pour 15 l / min
- Set filters voor halfgelaatsmasker 985.1117
- Gas: A1; B1; E1; K1; A1E1; ABEK1
- Gas- en combinatiefilter
- Ademhalingsweerstand: 1 mbar bij 15 l/min



985.1118	A1	2	60
985.1119	B1	2	60
985.1120	E1	2	60
985.1121	K1	2	60
985.1122	A1E1	2	60
985.1123	ABEK1	2	60

- nur zur Anwendung mit minimalen Risiken
- aus Vinyl
- ohne Pulverbeschichtung
- sehr angenehme Passform
- anschiessig und komfortabel
- einsetzbar für Anwendungen mit Lebensmitteln, im Krankenhaus- und im Labor

- Pour une utilisation avec des risques minimes uniquement
- En vinyle
- Sans thermolaquage
- S'adapte précisément à la forme de la main
- Souples et confortables
- Utilisables pour les applications en lien avec la nourriture, dans les hôpitaux, en laboratoires

- alleen voor gebruik bij minimaal risico
- van vinyl
- zonder poedercoating
- zeer goede pasvorm
- soepel en comfortabel
- voor toepassingen in de levensmiddelenindustrie, ziekenhuizen en laboratoria

Vinyl-Einweghandschuhe, transparent
Gants en vinyle, transparent
Vinyl wegwerphandschoenen, transparant



Vinyl-Einweghandschuhe, blau
Gants en vinyle, bleu
Vinyl wegwerphandschoenen, blauw



310.0485	S	100	0,80
310.0486	M	100	0,54
310.0487	L	100	1,00
310.0488	XL	100	1,10

310.0465	S	100	0,80
310.0466	M	100	0,90
310.0467	L	100	1,00
310.0468	XL	100	1,10

- CE / EN 388 [1131]
- sehr angenehme Passform
- besonders luftdurchlässig
- mit PU-Beschichtung an der Innenhandseite
- sehr gut geeignet zum Arbeiten mit Kleinteilen
- Logo aufgedruckt

- Selon DIN CE / EN 388 [1131]
- S'adapte précisément à la forme de la main
- Très aérés
- Revêtement PU sur le côté intérieur
- Adapté aux travaux minutieux
- Logo collé

- CE / EN 388 [1131]
- zeer goede pasvorm
- ventilerend
- met PU coating in de handpalm
- zeer geschikt voor werken met kleine onderdelen
- met strijklogo

Mikro-Feinstrickhandschuhe - weiß
Gants micro-fibres - Blancs
PU-Flex werkhandschoenen - wit



Mikro-Feinstrickhandschuhe - schwarz
Gants micro-fibres - Noirs
PU-Flex werkhandschoenen - zwart



310.0450	L	12	385
310.0455	XL	12	435
310.0460	XXL	12	482

310.0470	L	12	398
310.0475	XL	12	430
310.0480	XXL	12	445

Handschuhe
Gants
Handschoenen

- CE / EN 388 [3142]
- Handaußenfläche bestehend aus Polyester
- Handinnenfläche bestehend aus Nitril
- sehr angenehme Passform
- besonders luftdurchlässig
- gutes Tragegefühl
- Selon DIN CE / EN 388 [3142]
- Surface du dos de la main en polyester
- Surface de la paume de la main en nitrile
- S'adapte précisément à la forme de la main
- Très aérés
- Bon confort
- CE / EN 388 [3142]
- Buitenzijde van polyester
- Binnenzijde van nitril
- zeer goede pasvorm
- ventilerend
- goed draaggevoel



310.0416	M	60
310.0417	L	65
310.0418	XL	70

Handschuhe, schnittfest
Gants, résistants aux coupures
Handschoenen, snijbestendig

- CE / EN 388 [4343]
- mit PU beschichtet
- besonders schnittfest
- sehr gut geeignet zum Arbeiten mit Kleinteilen
- sehr angenehme Passform
- mit elastischem Handgelenkbund
- mit Klettverschluss
- Selon DIN CE / EN 388 [4343]
- Avec traitement PU
- Particulièrement résistant aux coupures
- Adapté aux travaux minutieux
- S'adapte précisément à la forme de la main
- Fermeture par Velcro avec élastique
- Réglage Velcro
- CE / EN 388 [4343]
- met PU gecoat
- bijzonder snijbestendig
- zeer geschikt voor werken met kleine onderdelen
- met goede pasvorm
- met elastische polskraag
- met klittenband sluiting



310.0441	M	60
310.0442	L	65
310.0443	XL	70

Winter-Handschuhe
Gants d'hiver
Winterhandschoenen

- CE / EN 388 [2142] / EN 511 12X
- aus Latex und synthetischem Stoff
- sehr angenehme Passform
- besonders luftdurchlässig
- gutes Tragegefühl
- ideal für den Winter
- sehr gut geeignet zum Arbeiten mit Kälte
- mit Klettverschluss
- CE / EN 388 [2142] / EN 511 12X
- En latex et matériau synthétique
- S'adapte précisément à la forme de la main
- Très aérés
- Bon confort
- Idéal pour l'hiver
- Adapté aux travaux dans le froid
- Réglage Velcro
- CE / EN 388 [2142] / EN 511 12X
- van latex en synthetische stof
- zeer goede pasvorm
- ventilerend
- goed draaggevoel
- ideaal voor de winter
- zeer geschikt voor werken met kleine onderdelen
- met klittenband sluiting



310.0411	M	110
310.0412	L	120
310.0413	XL	135

Handschuhe
Gants
Handschoenen

- CE / EN 388 [2142]
- aus Nitril
- mit genoppten Silikonmuster an der Handinnenfläche
- gutes Tragegefühl
- mit elastischem Handgelenkbund
- Selon DIN CE / EN 388 [2142]
- En nitrile
- Picots en silicone sur la paume
- Bon confort
- Fermeture par Velcro avec élastique
- CE / EN 388 [2142]
- van nitril
- met siliconen noppen in de handpalm
- goed draaggevoel
- met elastische polskraag



310.0431	M	60
310.0432	L	65
310.0433	XL	70

Antislip Handschuhe
Gants antidérapants
Antislip handschoenen

- CE / EN 388 [4142] / EN 1149-5
- mit PU beschichtet
- sehr angenehme Passform
- sehr gut geeignet zum Arbeiten mit Kleinteilen
- besonders rutschfest
- mit elastischem Handgelenkbund
- CE / EN 388 [4142] / EN 1149-5
- Avec traitement PU
- S'adapte précisément à la forme de la main
- Adapté aux travaux minutieux
- Particulièrement antidérapant
- Fermeture par Velcro avec élastique
- CE / EN 388 [4142] / EN 1149-5
- met PU gecoat
- zeer goede pasvorm
- zeer geschikt voor werken met kleine onderdelen
- antislip
- met elastische polskraag



310.0426	M	40
310.0427	L	45
310.0428	XL	50

Chemikalienschutzhandschuhe
Gants de protection contre les produits chimiques
Chemicaliënbestendige handschoenen

- CE / EN 388 [4232] / EN 374 GKL
- aus Nitril
- mit Jersey gefüttert
- einsetzbar für schwere und gefährliche Arbeiten
- gut geeignet für Arbeiten mit Chemikalien, Ölen und Fetten
- mit offenen Manschetten
- CE / EN 388 [4232] / EN 374 GKL
- En nitrile
- Rembourré en Jersey
- Utilisable pour travaux lourds et dangereux
- Bien adapté aux travaux avec produits chimiques, hydrocarbures et graisses
- Manchettes ouvertes
- CE / EN 388 [4232] / EN 374 GKL
- van nitril
- met Jersey gevoerd
- te dragen bij zware en gevaarlijke werkzaamheden
- bijzonder geschikt voor werkzaamheden met chemicaliën, oliën en vetten
- met open manchetten



310.0421	M	140
310.0422	L	155
310.0423	XL	165

Handschuhe, extrem schnittfest
Gants, extrêmement résistants aux coupures
Handschoenen, extreem snijbestendig

- CE / EN 388 [3542]
- Handaußenfläche mit PU beschichtet
- Handinnenfläche bestehend aus Glasfaser
- extrem schnittfest
- sehr gut geeignet zum Arbeiten mit Kleinteilen
- sehr angenehme Passform
- gutes Tragegefühl
- mit elastischem Handgelenkbund
- Selon DIN CE / EN 388 [3542]
- Partie extérieure de la main avec traitement PU
- Surface de la paume de la main en fibre de verre
- Extrêmement résistant aux coupures
- Adapté aux travaux minutieux
- S'adapte précisément à la forme de la main
- Bon confort
- Fermeture par Velcro avec élastique
- CE / EN 388 [3542]
- Buitenzijde met PU gecoat
- Binnenzijde van glasvezel
- extreem snijbestendig
- zeer geschikt voor werken met kleine onderdelen
- zeer goede pasvorm
- goed draaggevoel
- met elastische polskraag



310.0446	M	100
310.0447	L	110
310.0448	XL	125

Mechaniker-Handschuh
Gants universels de protection
Monteurs handschoenen

- CE / EN 388 [2112]
- universal einsetzbar für Beruf und Freizeit
- gutes Tragegefühl beim Arbeiten mit Kleinteilen
- mit genoppten Silikonmuster in der Handinnenfläche
- mit elastischem Handgelenkbund
- mit Klettverschluss
- Selon DIN CE / EN 388 [2112]
- Utilisable pour le travail et les loisirs
- Bonne prise en main des petites pièces
- Picots en silicone sur la paume
- Fermeture par Velcro avec élastique
- CE / EN 388 [2112]
- te gebruiken voor werk of vrije tijd
- goed gevoel bij werken met kleine onderdelen
- met siliconen noppen in de handpalm
- met elastische polskraag
- met klittenband sluiting



310.0350	L	85
310.0355	XL	90
310.0360	XXL	95

Sicherheitsschuhe Beige
Chaussures de sécurité beige
 Veiligheidsschoenen, beige

- DIN EN ISO20345:2011 S1P + SRC Klasse 2
- sehr moderner Stil
- durchtrittsichere Sohle
- Zehenschutzkappe aus Stahl
- Energieabsorbierung im Fersenbereich
- antistatischer Schuh
- öl-, kohlenwasserstoff- und lösungsmittelbeständige Sohle
- Beständigkeit gegen wiederholtes Durchbiegen > 60.000
- mit Ersatz-Schnürsenkel
- DIN EN ISO20345:2011 S1P + SRC classe 2
- Style très moderne
- Semelle anti-perforation
- Coque de protection en acier
- Talon absorbeur de chocs
- Chaussure anti-statique
- Semelle résistante aux hydrocarbures et aux diluants
- Résistance à la torsion > 60.000
- Avec cordon de rechange

- DIN EN ISO20345:2011 S1P + SRC Klasse 2
- bijzonder moderne stijl
- met perforatiebescherming in de zool
- met stalen neus
- uitstekende schockabsorptie in de hak
- antistatische schoen
- olie, brandstof- en oplosmiddelen bestendige zool
- bestand tegen veelvuldig doorbuigen > 60.000
- met schoenveters



310.2100	37	1.15			
310.2105	38	1.19			
310.2110	39	1.24			
310.2115	40	1.27			
310.2120	41	1.30			
310.2125	42	1.35			

310.2130	43	1.41			
310.2135	44	1.48			
310.2140	45	1.54			
310.2145	46	1.54			
310.2150	47	1.60			

Sicherheits-Halbschuhe
Chaussures de sécurité mi-haute
 Veiligheidsschoen, laag model

- DIN EN ISO20345: 2011 S3 + SRC Klasse 2
- durchtrittsichere Sohle
- Zehenschutzkappe aus Stahl
- Energieabsorbierung im Fersenbereich
- antistatischer Schuh
- öl-, kohlenwasserstoff- und lösungsmittelbeständige Sohle
- Beständigkeit gegen wiederholtes Durchbiegen > 60.000
- mit Ersatz-Schnürsenkel
- Selon DIN EN ISO20345: 2011 S3 + SRC classe 2
- Semelle anti-perforation
- Coque de protection en acier
- Talon absorbeur de chocs
- Chaussure anti-statique
- Semelle résistante aux hydrocarbures et aux diluants
- Résistance à la torsion > 60.000
- Avec cordon de rechange

- DIN EN ISO20345: 2011 S3 + SRC Klasse 2
- met perforatiebescherming in de zool
- met stalen neus
- uitstekende schockabsorptie in de hak
- antistatische schoen
- olie, brandstof- en oplosmiddelen bestendige zool
- bestand tegen veelvuldig doorbuigen > 60.000
- met schoenveters



310.1300	37	1.15			
310.1305	38	1.19			
310.1310	39	1.24			
310.1315	40	1.27			
310.1320	41	1.30			
310.1325	42	1.35			

310.1330	43	1.41			
310.1335	44	1.48			
310.1340	45	1.54			
310.1345	46	1.54			
310.1350	47	1.60			

Sicherheitsschuhe mit Luftkissen weiß
Chaussures de sécurité avec coussin de gel, blanche
 Veiligheidsschoenen met luchtkussens, wit

- DIN EN ISO20345:2011 S1P + SRC Klasse 2
- mit Luftkissen
- sehr sportlicher Stil
- durchtrittsichere Sohle
- Zehenschutzkappe aus Stahl
- Energieabsorbierung im Fersenbereich
- antistatischer Schuh
- öl-, kohlenwasserstoff- und lösungsmittelbeständige Sohle
- Beständigkeit gegen wiederholtes Durchbiegen > 60.000
- mit Ersatz-Schnürsenkel
- DIN EN ISO20345:2011 S1P + SRC classe 2
- Avec coussin d'air
- Style très sportif
- Semelle anti-perforation
- Coque de protection en acier
- Talon absorbeur de chocs
- Chaussure anti-statique
- Semelle résistante aux hydrocarbures et aux diluants
- Résistance à la torsion > 60.000
- Avec cordon de rechange
- DIN EN ISO20345:2011 S1P + SRC Klasse 2
- met luchtkussens
- bijzonder moderne vormgeving
- ondoordringbare zolen
- stalen neuzen
- energie-absorptie in de omgeving van de hakken
- antistatische schoen
- zolen bestand tegen olie, koolwaterstof en oplosmiddelen
- bestand tegen herhaald doorbuigen > 60.000
- met reserve veters

- DIN EN ISO20345:2011 S1P + SRC Klasse 2
- mit Luftkissen
- sehr sportlicher Stil
- durchtrittsichere Sohle
- Zehenschutzkappe aus Stahl
- Energieabsorbierung im Fersenbereich
- antistatischer Schuh
- öl-, kohlenwasserstoff- und lösungsmittelbeständige Sohle
- Beständigkeit gegen wiederholtes Durchbiegen > 60.000
- mit Ersatz-Schnürsenkel
- Selon DIN EN ISO20345:2011 S1P + SRC classe 2
- Avec coussin d'air
- Style très sportif
- Semelle anti-perforation
- Coque de protection en acier
- Talon absorbeur de chocs
- Chaussure anti-statique
- Semelle résistante aux hydrocarbures et aux diluants
- Résistance à la torsion > 60.000
- Avec cordon de rechange
- DIN EN ISO20345:2011 S1P + SRC Klasse 2
- met luchtkussens
- bijzonder sportieve vormgeving
- ondoordringbare zolen
- stalen neuzen
- energie-absorptie in de omgeving van de hakken
- antistatische schoen
- zolen bestand tegen olie, koolwaterstof en oplosmiddelen
- bestand tegen herhaald doorbuigen > 60.000
- met reserve veters



310.1900	37	1.15			
310.1905	38	1.19			
310.1910	39	1.24			
310.1915	40	1.27			
310.1920	41	1.30			
310.1925	42	1.35			
310.1930	43	1.41			
310.1935	44	1.48			
310.1940	45	1.54			
310.1945	46	1.54			
310.1950	47	1.60			

Sicherheitsschuhe mit Luftkissen blau
Chaussures de sécurité avec coussin de gel, bleue
 Veiligheidsschoenen met luchtkussens, blauw

- DIN EN ISO20345:2011 S1P + SRC Klasse 2
- mit Luftkissen
- sehr sportlicher Stil
- durchtrittsichere Sohle
- Zehenschutzkappe aus Stahl
- Energieabsorbierung im Fersenbereich
- antistatischer Schuh
- öl-, kohlenwasserstoff- und lösungsmittelbeständige Sohle
- Beständigkeit gegen wiederholtes Durchbiegen > 60.000
- mit Ersatz-Schnürsenkel
- Selon DIN EN ISO20345:2011 S1P + SRC classe 2
- Avec coussin d'air
- Style très sportif
- Semelle anti-perforation
- Coque de protection en acier
- Talon absorbeur de chocs
- Chaussure anti-statique
- Semelle résistante aux hydrocarbures et aux diluants
- Résistance à la torsion > 60.000
- Avec cordon de rechange
- DIN EN ISO20345:2011 S1P + SRC Klasse 2
- met luchtkussens
- bijzonder sportieve vormgeving
- ondoordringbare zolen
- stalen neuzen
- energie-absorptie in de omgeving van de hakken
- antistatische schoen
- zolen bestand tegen olie, koolwaterstof en oplosmiddelen
- bestand tegen herhaald doorbuigen > 60.000
- met reserve veters



310.1200	37	1.15			
310.1205	38	1.19			
310.1210	39	1.24			
310.1215	40	1.27			
310.1220	41	1.30			
310.1225	42	1.35			
310.1230	43	1.41			
310.1235	44	1.48			
310.1240	45	1.54			
310.1245	46	1.54			
310.1250	47	1.60			

Sicherheitsschuhe blau
Chaussures de sécurité bleue
 Veiligheidsschoenen, blauw

- DIN EN ISO20345:2011 S1P + SRC Klasse 2
- sehr moderner Stil
- durchtrittsichere Sohle
- Zehenschutzkappe aus Stahl
- Energieabsorbierung im Fersenbereich
- antistatischer Schuh
- öl-, kohlenwasserstoff- und lösungsmittelbeständige Sohle
- Beständigkeit gegen wiederholtes Durchbiegen > 60.000
- mit Ersatz-Schnürsenkel
- Selon DIN EN ISO20345:2011 S1P + SRC classe 2
- Style très moderne
- Semelle anti-perforation
- Coque de protection en acier
- Talon absorbeur de chocs
- Chaussure anti-statique
- Semelle résistante aux hydrocarbures et aux diluants
- Résistance à la torsion > 60.000
- Avec cordon de rechange

- DIN EN ISO20345:2011 S1P + SRC Klasse 2
- bijzonder moderne vormgeving
- ondoordringbare zolen
- stalen neuzen
- energie-absorptie in de omgeving van de hakken
- antistatische schoen
- bestand tegen olie, koolwaterstof en oplosmiddelen
- bestand tegen herhaald doorbuigen > 60.000
- met reserve veters



310.2000	37	1.15			
310.2005	38	1.19			
310.2010	39	1.24			
310.2015	40	1.27			
310.2020	41	1.30			
310.2025	42	1.35			

310.2030	43	1.41			
310.2035	44	1.48			
310.2040	45	1.54			
310.2045	46	1.54			
310.2050	47	1.60			

Sicherheitsschuhe
Chaussures de sécurité
 Veiligheidsschoen

- DIN EN ISO20345:2011 S1P + SRC Klasse 2
- extrem atmungsaktiv
- sehr leicht
- durchtrittsichere Sohle
- Zehenschutzkappe aus Stahl
- Energieabsorbierung im Fersenbereich
- antistatischer Schuh
- öl-, kohlenwasserstoff- und lösungsmittelbeständige Sohle
- Beständigkeit gegen wiederholtes Durchbiegen > 60.000
- mit Ersatz-Schnürsenkel
- DIN EN ISO20345:2011 S1P + SRC classe 2
- Ultra-respirant
- Très léger
- Semelle anti-perforation
- Coque de protection en acier
- Talon absorbeur de chocs
- Chaussure anti-statique
- Semelle résistante aux hydrocarbures et aux diluants
- Résistance à la torsion > 60.000
- Avec cordon de rechange

- DIN EN ISO20345:2011 S1P + SRC Klasse 2
- extreem luchtdoorlatend
- bijzonder licht
- met perforatiebescherming in de zool
- met stalen neus
- uitstekende schockabsorptie in de hak
- antistatische schoen
- olie, brandstof- en oplosmiddelen bestendige zool
- bestand tegen veelvuldig doorbuigen > 60.000
- met schoenveters



310.1400	37	1.15			
310.1405	38	1.19			
310.1410	39	1.24			
310.1415	40	1.27			
310.1420	41	1.30			
310.1425	42	1.35			

310.1430	43	1.41			
310.1435	44	1.48			
310.1440	45	1.54			
310.1445	46	1.54			
310.1450	47	1.60			

Sicherheitsschuhe mit Luftkissen rot
Chaussures de sécurité avec coussin de gel, rouge
 Veiligheidsschoenen met luchtkussens, rood

- DIN EN ISO20345:2011 S1P + SRC Klasse 2
- mit Luftkissen
- sehr sportlicher Stil
- durchtrittsichere Sohle
- Zehenschutzkappe aus Stahl
- Energieabsorbierung im Fersenbereich
- antistatischer Schuh
- öl-, kohlenwasserstoff- und lösungsmittelbeständige Sohle
- Beständigkeit gegen wiederholtes Durchbiegen > 60.000
- mit Ersatz-Schnürsenkel
- DIN EN ISO20345:2011 S1P + SRC classe 2
- Avec coussin d'air
- Style très sportif
- Semelle anti-perforation
- Coque de protection en acier
- Talon absorbeur de chocs
- Chaussure anti-statique
- Semelle résistante aux hydrocarbures et aux diluants
- Résistance à la torsion > 60.000
- Avec cordon de rechange
- DIN EN ISO20345:2011 S1P + SRC Klasse 2
- met luchtkussens
- bijzonder moderne vormgeving
- ondoordringbare zolen
- stalen neuzen
- energie-absorptie in de omgeving van de hakken
- antistatische schoen
- zolen bestand tegen olie, koolwaterstof en oplosmiddelen
- bestand tegen herhaald doorbuigen > 60.000
- met reserve veters



310.1600	37	1.15			
310.1605	38	1.19			
310.1610	39	1.24			
310.1615	40	1.27			
310.1620	41	1.30			
310.1625	42	1.35			
310.1630	43	1.41			
310.1635	44	1.48			
310.1640	45	1.54			
310.1645	46	1.54			
310.1650	47	1.60			

Sicherheitsschuhe
Chaussures de sécurité
Veiligheidsschoen

- DIN EN ISO20345:2004 S1P + SRC-09
- durchtrittsichere Sohle
- Zehenschutzkappe aus Stahl
- Energieabsorbierung im Fersenbereich
- antistatischer Schuh
- öl-, kohlenwasserstoff- und lösungsmittelbeständige Sohle
- Beständigkeit gegen wiederholtes Durchbiegen > 60.000
- Selon DIN EN ISO20345:2004 S1P + SRC-09
- Anti-dérapante
- Semelle anti-perforation
- Coque de protection en plastique
- Talon absorbeur de chocs
- Chaussure anti-statique
- Semelle résistante aux hydrocarbures et aux diluants
- Résistance à la torsion > 60.000

- DIN EN ISO20345:2004 S1P + SRC-09
- antislip
- met antiperforatiebescherming in de zool
- met stalen neus
- uitstekende schokabsorptie
- antistatische schoen
- olie, brandstof- en oplosmiddelen bestendige zool
- bestand tegen veelvuldig doorbuigen van de zool > 60.000



		♂
310.0500	37	1.14
310.0505	38	1.19
310.0510	39	1.24
310.0515	40	1.30
310.0520	41	1.36
310.0525	42	1.42

		♂
310.0530	43	1.48
310.0535	44	1.54
310.0540	45	1.60
310.0545	46	1.66
310.0550	47	1.72

Sicherheits-Halbschuhe
Chaussures de sécurité mi-haute
Veiligheidsschoen, laag model

- DIN EN ISO20345:2004 S3 + SRC-09
- durchtrittsichere Sohle
- Zehenschutzkappe aus Stahl
- Energieabsorbierung im Fersenbereich
- antistatischer Schuh
- öl-, kohlenwasserstoff- und lösungsmittelbeständige Sohle
- rutschhemmende Sohle
- Beständigkeit gegen wiederholtes Durchbiegen > 60.000
- Beständigkeit gegen Spritzwasser
- Selon DIN EN ISO20345:2004 S3 + SRC-09
- Semelle anti-perforation
- Coque de protection en plastique
- Talon absorbeur de chocs
- Chaussure anti-statique
- Semelle résistante aux hydrocarbures et aux diluants
- Semelle anti-dérapante
- Résistance à la torsion > 60.000
- Étanche

- DIN EN ISO20345:2004 S3 + SRC-09
- met antiperforatiebescherming in de zool
- met stalen neus
- uitstekende schokabsorptie
- antistatische schoen
- olie, brandstof- en oplosmiddelen bestendige zool
- uitstekende antislip
- bestand tegen veelvuldig doorbuigen van de zool > 60.000
- spatwaterbestendig



		♂
310.0600	37	1.49
310.0605	38	1.55
310.0610	39	1.61
310.0615	40	1.66
310.0620	41	1.72
310.0625	42	1.78

		♂
310.0630	43	1.84
310.0635	44	1.90
310.0640	45	1.96
310.0645	46	2.02
310.0650	47	2.08

Sicherheitsschuhe
Chaussures de sécurité
Veiligheidsschoen

- DIN EN ISO20345:2011 S1P + SRC Klasse 2
- durchtrittsichere Sohle
- Zehenschutzkappe aus Stahl
- Energieabsorbierung im Fersenbereich
- antistatischer Schuh
- öl-, kohlenwasserstoff- und lösungsmittelbeständige Sohle
- Beständigkeit gegen wiederholtes Durchbiegen > 60.000
- mit Ersatz-Schnürsenkel
- Selon DIN EN ISO20345:2011 S1P + SRC classe 2
- Semelle anti-perforation
- Coque de protection en acier
- Talon absorbeur de chocs
- Chaussure antistatique
- Semelle résistante aux hydrocarbures et aux diluants
- Résistance à la torsion > 60.000
- Avec cordon de rechange
- DIN EN ISO20345:2011 S1P + SRC Klasse 2
- ondoordringbare veiligheidszolen
- stalen neuzen
- energie-absorptie in de omgeving van de hakken
- antistatische schoen
- zolen bestand tegen olie, koolwaterstof en oplosmiddelen
- bestand tegen herhaald doorbuigen > 60.000
- met reserve veters



		♂
310.0800	37	1.42
310.0805	38	1.55
310.0810	39	1.46
310.0815	40	1.57
310.0820	41	1.58
310.0825	42	1.58
310.0830	43	1.58
310.0835	44	1.85
310.0840	45	1.88
310.0845	46	1.85
310.0850	47	1.88

Sicherheits-Stiefel
Chaussures de sécurité haute
Veiligheidsschoen, hoog model

- DIN EN ISO20345:2011 S1P + SRC Klasse 2
- durchtrittsichere Sohle
- Zehenschutzkappe aus Stahl
- Energieabsorbierung im Fersenbereich
- antistatischer Schuh
- öl-, kohlenwasserstoff- und lösungsmittelbeständige Sohle
- Beständigkeit gegen wiederholtes Durchbiegen > 60.000
- mit Ersatz-Schnürsenkel
- Selon DIN EN ISO20345:2011 S1P + SRC classe 2
- Semelle anti-perforation
- Coque de protection en acier
- Talon absorbeur de chocs
- Chaussure anti-statique
- Semelle résistante aux hydrocarbures et aux diluants
- Résistance à la torsion > 60.000
- Avec cordon de rechange

- DIN EN ISO20345:2011 S1P + SRC Klasse 2
- met perforatiebescherming in de zool
- met stalen neus
- uitstekende schokabsorptie in de hak
- antistatische schoen
- olie, brandstof- en oplosmiddelen bestendige zool
- bestand tegen veelvuldig doorbuigen > 60.000
- met schoenveters



		♂
310.0900	37	1.42
310.0905	38	1.55
310.0910	39	1.42
310.0915	40	1.55
310.0920	41	1.85
310.0925	42	1.88

		♂
310.0930	43	1.85
310.0935	44	1.88
310.0940	45	1.88
310.0945	46	1.88
310.0950	47	1.88

Sicherheits-Stiefel
Chaussures de sécurité haute
Veiligheidsschoen, hoog model

- DIN EN ISO20345:2004 S3 + SRC-09
- durchtrittsichere Sohle
- Zehenschutzkappe aus Stahl
- Energieabsorbierung im Fersenbereich
- antistatischer Schuh
- öl-, kohlenwasserstoff- und lösungsmittelbeständige Sohle
- rutschhemmende Sohle
- Beständigkeit gegen wiederholtes Durchbiegen > 60.000
- Beständigkeit gegen Spritzwasser
- Selon DIN EN ISO20345:2004 S3 + SRC-09
- Semelle anti-perforation
- Coque de protection en plastique
- Talon absorbeur de chocs
- Chaussure anti-statique
- Semelle résistante aux hydrocarbures et aux diluants
- Semelle anti-dérapante
- Résistance à la torsion > 60.000
- Étanche

- DIN EN ISO20345:2004 S3 + SRC-09
- met antiperforatiebescherming in de zool
- met stalen neus
- uitstekende schokabsorptie
- antistatische schoen
- olie, brandstof- en oplosmiddelen bestendige zool
- uitstekende antislip
- bestand tegen veelvuldig doorbuigen van de zool > 60.000
- spatwaterbestendig



		♂
310.0700	37	1.52
310.0705	38	1.58
310.0710	39	1.64
310.0715	40	1.70
310.0720	41	1.76
310.0725	42	1.82

		♂
310.0730	43	1.88
310.0735	44	1.94
310.0740	45	2.00
310.0745	46	2.06
310.0750	47	2.12

Sicherheits-Stiefel S3
Chaussures de sécurité haut, S3
Veiligheidsschoenen, hoog model, S3

- DIN EN ISO20345:2011S3 + SRC Klasse 2
- durchtrittsichere Sohle
- Zehenschutzkappe aus Stahl
- Energieabsorbierung im Fersenbereich
- antistatischer Schuh
- öl-, kohlenwasserstoff- und lösungsmittelbeständige Sohle
- Beständigkeit gegen wiederholtes Durchbiegen > 60.000
- Beständigkeit gegen Spritzwasser
- mit Ersatz-Schnürsenkel
- Selon DIN EN ISO20345:2011S3 + SRC classe 2
- Semelle anti-perforation
- Coque de protection en acier
- Talon absorbeur de chocs
- Chaussure antistatique
- Semelle résistante aux hydrocarbures et aux diluants
- Résistance à la torsion > 60.000
- Tanche
- Avec cordon de rechange
- DIN EN ISO20345:2011S3-SRC Klasse 2
- ondoordringbare zolen
- stalen neuzen
- energie-absorptie in de omgeving van de hakken
- antistatische schoen
- zolen bestand tegen olie, koolwaterstof en oplosmiddelen
- bestand tegen herhaald doorbuigen > 60.000
- bestand tegen spatwater
- met reserve veters



		♂
310.2200	37	1.60
310.2205	38	1.15
310.2210	39	1.19
310.2215	40	1.24
310.2220	41	1.27
310.2225	42	1.30
310.2230	43	1.35
310.2235	44	1.41
310.2240	45	1.48
310.2245	46	1.54
310.2250	47	1.54

	S1	S1P	S2	S3	S4
	✓	✓	✓	✓	✓
	✓	✓	✓	✓	✓
	✓	✓	✓	✓	✓
	✓	✓	✓	✓	✓
	✗	✗	✗	✓	✗
	✓	✓	✓	✓	✓
	✗	✓	✓	✓	✓
	✗	✓	✗	✓	✗

KS TOOLS

INDUSTRIE

27 KAPITEL / CHAPITRES / HOOFDSTUKKEN

725 PRODUKTGRUPPEN / GROUPE DE PRODUITS / PRODUCTGROEPEN

800 SEITEN / PAGES / BLADZIJDEN

17.000 ARTIKEL / PRODUITS / PRODUCTEN

DER WOHL LEISTUNGSSTÄRKSTE 1/2 ZOLL DRUCKLUFT - SCHLAGSCHRAUBER!

515.1210 MONSTER Hochleistungs-Druckluft-Schlagschrauber 1.690 N·m
Clé à chocs pneumatique MONSTER 1 690 N·m
MONSTER High Performance pneumatische slagmoersleutel 1.690 N·m

1/2"

KSTOOLS

MONSTER

1690 N·m

931 N·m

1690 N·m

PROBABLEMENT LA CLÉ À CHOC PNEUMATIQUE 1/2" LA PLUS PUISSANTE!

EEN VAN DE STERKSTE 1/2" PNEUMATISCHE SLAGMOERSLEUTELS!

931 N·m, 1690 N·m, 1.690 N·m

1/4" PH, 7.930 rpm, 178 L/min, 6,3 bar, 1,2" 13,2 mm, 1.690 Nm, 510 Nm, 680 Nm, 931 Nm

1,99 kg, <13,56 m/s², 104 dBA, 88 dBA, max. M 16

IP 54, 30 x 1 W LED, 800 lux, 4,5 h, ≈ 9 h, 50 mm, 590 g, 5/1 +45 °C

DC 12V 28V, AC 100V 240V

150.4240 LEDMAX LED-Akku-Arbeitslampe
Lampe LEDMAX LED à batterie
LEDMAX accu-looplamp

280 mm

800 lux

IP 54, 30 x 1 W LED, 800 lux, 4,5 h, ≈ 9 h, 50 mm, 590 g, 5/1 +45 °C

DC 12V 28V, AC 100V 240V

30 LED 3 Watt, POWER-AMP Li-Ion 3x 7V 2400mAh

918.3010 TORSIONpower Bit-Box
Jeu d'embouts de vissage TORSIONpower
TORSIONpower bitset

1/4" 725-2

25 mm

PH 1 x 1, 2 x 2, 1 x 3
PH 1 x 1, 2 x 2, 1 x 2
PH 1 x 1, 2 x 2, 1 x 2
HEX 1 x 3, 4, 5, 6
TX 1 x 10, 15, 20, 25, 27, 30, 40
TB 1 x 10, 15, 20, 25, 27, 30, 40

32 tlg./pièces/dlg.

<30%

TORSIONpower

-49%

Universal-Abzieher 2+3 armig
Extracteurs universels à trois griffes
Universle trekker 2 + 3-armig

2, 3

640.4203, 640.4204, 640.4205

	mm	mm	
640.4203	60	65	2L
640.4204	90	100	5L
640.4205	165	170	7L

911.0623 Steckschlüssel-Satz
Coffret de douilles
Dopsleutelset

1/4"

CrV

4,0 - 13,0 mm
PH1 - PH2
PZ1 - PZ2
T15 - T30

23 tlg./pièces/dlg.

72, 5°

110 mm

920.0002 SlimPOWER Umschaltknarren-Satz
Coffret de cliquets réversibles SlimPOWER
SlimPOWER omschakelbare ratelset

1/4" 1/2"

2 tlg./pièces/dlg.

102 N·m, 710 N·m

140 mm, 245 mm



Ihr Partner / Votre partenaire / Uw dealer



Seligenstädter Grund 10 - 12
D- 63150 Heusenstamm
Deutschland
Tel.: +49 6104 4974-0
Fax.: +49 6104 4974-11
e-mail: kstools@kstools.de
www.kstools.com



Alle Preise zzgl. der gesetzlichen Mehrwertsteuer. Mit Erscheinen dieses Prospektes verlieren alle vorangegangenen Preise hiermit ihre Gültigkeit. Verkauf nur an den Fachhandel. Druckfehler, Irrtümer und technische Änderungen vorbehalten. Preise gültig bis zum 31.03.2017.

Tous les prix sont hors TVA. Suite à la publication du prospectus actuel, les anciens prix perdent leur validité. Nous ne vendons qu'aux distributeurs. Erreurs d'impression, erratum et modifications techniques. Les prix sont valables jusqu'au 31.03.2017.

Alle prijzen zijn excl. Btw. Met het verschijnen van deze folder komen alle voorgaande actieprijsen te vervallen. Verkoop alleen via de vakhandel. Druk- en zetfouten, technische veranderingen en vergissingen voorbehouden. Prijzen zijn geldig tot 31.03.2017.